

MANUALE DELLE ISTRUZIONI PER L'USO - SCALDASALVIETTE ELETTRICO pag. 1

INSTRUCTIONS - ELECTRIC TOWEL WARMER page 7

MODE D'EMPLOI - RADIATEUR SÈCHE-SERVIETTES ÉLECTRIQUE page 13

BEDIENUNGSANLEITUNG - ELEKTRISCHER HANDTUCHWÄRMER Seite 19

MANUAL DE INSTRUCCIONES PARA EL USO - TOALLERO ELÉCTRICO página 25

HANDLEIDING - ELEKTRISCHE HANDDOEKWARMER Pagina 31

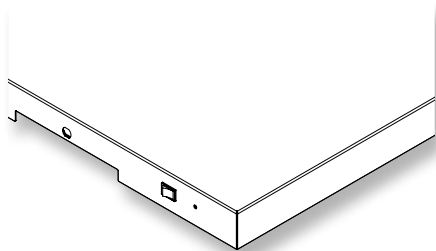

IT

GB

FR

DE

ES

NL

FIG. / ABB. 1

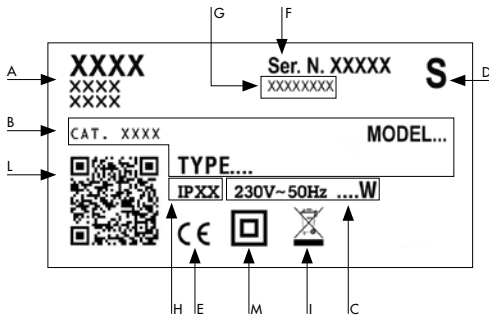
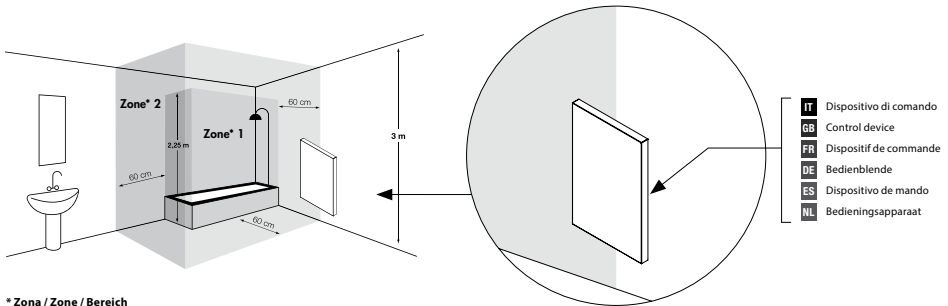

FIG. / ABB. 2



* Zona / Zone / Bereich

FIG. / ABB. 3

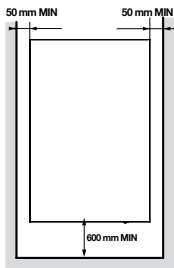

FIG. / ABB. 4

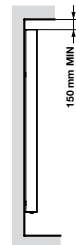

FIG. / ABB. 5

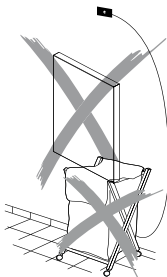
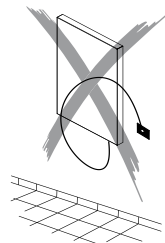
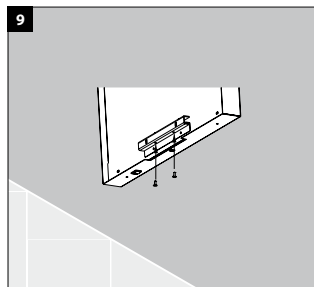
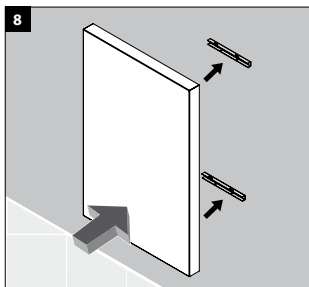
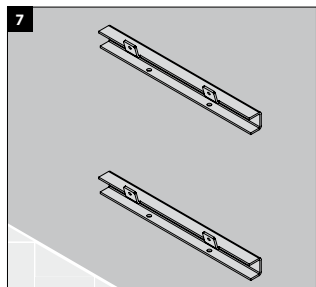
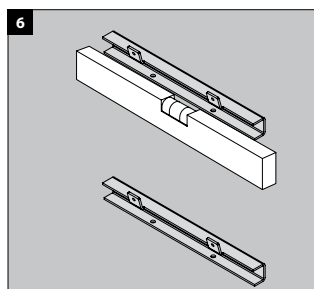
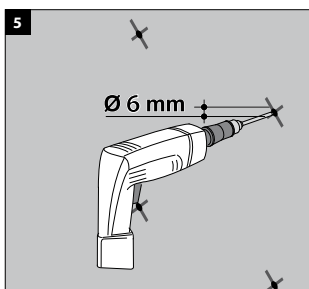
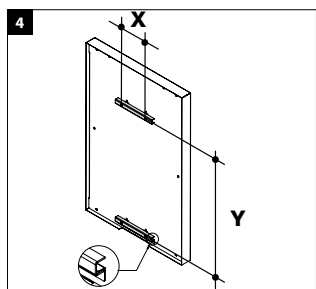
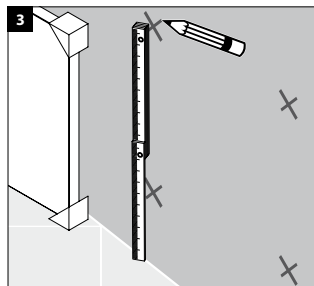
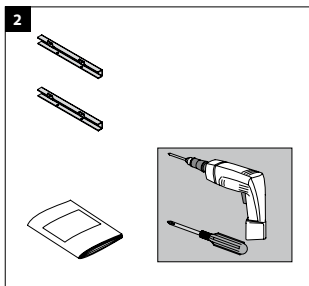
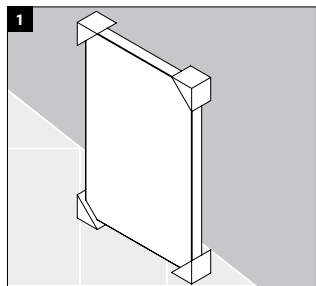

FIG. / ABB. 6



SCHEMA 1 / SCHEME 1 / SCHÉMA 1 / ESQUEMA 1 / SCHEMAT 1 / SCHEMA 1

Potenza / Power / Puissance / Leistung / Potencia / Vermogen (W)	X (cm) / (cm) / (cm)	Y (cm) / (cm) / (cm)
300	130	566
500	130	980
700	130	1302
1000	130	1502



IT Dal 01.01.2018 la Conformità Europea degli apparecchi per il riscaldamento degli ambienti è subordinata al rispetto della direttiva Europea sulla progettazione Ecodotabile. L'installazione e l'utilizzo di un apparecchio di riscaldamento deve avvenire con l'utilizzo di un controllo giornaliero e settimanale della temperatura, se non presente. La non osservanza di queste indicazioni comporta la perdita della Conformità Europea.

DE Ab 01.01.2018 ist die EU-Konformität von Raumheizgeräten zusätzlich an die Erfüllung der EU-Ökodesignrichtlinie geknüpft. Die Installation und Inbetriebnahme einer vollwertigen Raumbeheizung ist ausschließlich zulässig in Verbindung mit einer zusätzlichen elektronischen Raumtemperaturregelung mit Wochentagsregelung. Die Nichtbeachtung dieser Anforderungen führt zum Verlust der EU-Konformität.

GB From 01/01/2018 the European Conformity of the room heating devices is subject to European Ecodesign Regulation. The installation and the full starting of a heating appliance are exclusively connected to the weekly electronic regulations of temperature. Failure to observe these indications will result the loss of European Conformity.

ES Desde el 01.01.2018, la Conformidad Europea de los aparatos de calefacción de espacios está sujeta al cumplimiento de la Directiva Europea de Diseño Ecológico. La instalación y el uso de un calefactor debe realizarse mediante un control diario y semanal de la temperatura, si no está presente. El incumplimiento de estas indicaciones implica la pérdida de la Conformidad Europea.

FR Depuis le 01.01.2018, la Conformité Européenne relative aux appareils de chauffage des locaux est soumise au respect de la directive européenne sur l'Ecoconception. L'installation et la mise en service d'un appareil de chauffage sont exclusivement liées aux normes de régulation électronique hebdomadaire de la température. Le non-respect de ces indications entraîne la perte de la Conformité Européenne.

NL Vanaf 01/01/2018 is de Europese Conformiteit van ruimteverwarmingstoestellen onderworpen aan een Europese Ecodesign richtlijn. De installatie en het gebruik van een verwarmingstoestel moet voorzien zijn van een elektronische kamertemperatuurregeling met weekprogrammatie. Het niet naleven van deze vereiste zal leiden tot het verlies van de Europese Conformiteit.

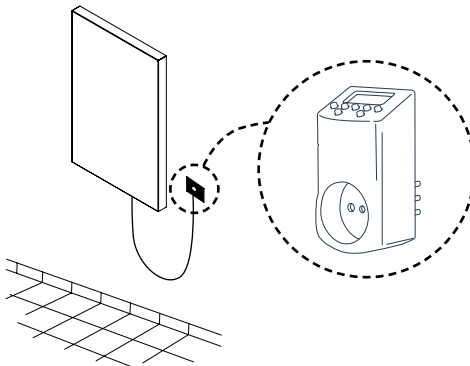

IT Smart Plug non fornita

GB Smart Plug not supplied

FR Smart Plug non fournie

DE Smart Plug nicht im Lieferumfang enthalten

ES Smart Plug no incluido

NL Smart Plug niet meegeleverd

SIMBOLOGIA USATA NEL MANUALE



ATTENZIONE!
PERICOLO PER LA SICUREZZA DELLE PERSONE,
DEGLI ANIMALI DOMESTICI E DEI BENI.



ATTENZIONE!
PERICOLO DI SCOSSA ELETTRICA.



ATTENZIONE!
PERICOLO DI DANNI AL PRODOTTO.



ATTENZIONE!
TEMPERATURE ELEVATE.
PERICOLO DI SCOTTATURA.



CONSIGLIO PER IL BUON
FUNZIONAMENTO.



NON COPRIRE!

ATTENZIONE



AVVERTIMENTO - Alcune parti di questo prodotto possono diventare molto calde ed essere causa di scottature. Particolare attenzione deve essere prestata in presenza di bambini o persone vulnerabili.



I bambini di età inferiore ai 3 anni, se non sorvegliati, devono essere tenuti a distanza dal radiatore.

I bambini di età compresa tra 3 e 8 anni dovrebbero poter esclusivamente accendere / spegnere l'apparecchio, posto che questo sia installato nella sua normale posizione di funzionamento ed essi siano sorvegliati o siano stati adeguatamente istruiti sull'uso in sicurezza dell'apparecchio, avendo compreso i rischi connessi al suo utilizzo. I bambini di età compresa tra 3 e 8 anni non devono disconnettere, regolare o pulire l'apparecchio, né effettuarne la manutenzione. L'apparecchio può essere utilizzato da bambini di età non inferiore a 8 anni e da persone con ridotte capacità fisiche, sensoriali o mentali, o prive di esperienza o della necessaria conoscenza, purché sotto sorveglianza oppure dopo che le stesse abbiano ricevuto istruzioni relative all'uso sicuro dell'apparecchio e alla comprensione dei pericoli ad esso inerenti. I bambini non devono giocare con l'apparecchio. La pulizia e la manutenzione destinata ad essere effettuata dall'utilizzatore non deve essere effettuata da bambini senza sorveglianza.



Non installare l'apparecchio:
- immediatamente sotto o davanti ad una presa di corrente o ad una scatola di derivazione (Fig. 6)
- a contatto con il muro o con il pavimento
- vicino a tende, altri materiali infiammabili, combustibili o recipienti in pressione.



ATTENZIONE:
Rispettare le distanze indicate nelle figure 4,5. Per evitare che i bambini in più tenera età vadano incontro ad un qualunque pericolo, si raccomanda di installare questo apparecchio in modo tale che la barra riscaldante che si trova più in basso sia ad una distanza di almeno 600 mm dal pavimento. (Fig. 4).



Se il cavo di alimentazione è danneggiato, deve essere sostituito dal costruttore o dal suo servizio di assistenza tecnica o da altro personale qualificato al fine di evitare un pericolo. Non utilizzare l'apparecchio se lo stesso o l'interruttore sono danneggiati.



Assicurarsi che la linea di alimentazione sia dotata di un dispositivo che permetta il sezionamento dell'apparecchio dalla rete domestica secondo la normativa vigente.



ATTENZIONE:
Non coprire mai in alcun modo il dispositivo di comando. (Fig. 6)



Per la rottamazione dell'apparecchio seguire la normativa vigente.

1. CARATTERISTICHE DELL'APPARECCHIO

Voltaggio: 230 V ~ 50 Hz
 Classe di isolamento: II 
 Grado di protezione: IP24

Potenza [W]	Lunghezza [cm]	Altezza [cm]	Corrente Nominale [A]
300	804	530	1,3
500	1218	530	2,2
700	1540	580	3
1000	1740	630	4,5

Tabella 1



I dati tecnici dell'apparecchio sono indicati nell'etichetta caratteristiche posta sul lato destro inferiore del radiatore (Fig. 1).

A Marchio/Fabbricante	F Numero di serie
B Modello, type, categoria	G Codice Prodotto
C Tensione di alimentazione e Potenza	H Grado di protezione
D Paese di provenienza	I Modalità di smaltimento
E Marcatura CE	L Codice Bidimensionale (QR)
	M Doppio isolamento

2. INFORMAZIONI GENERALI



Stoccaggio e conservazione:

Evitare di stoccare l'apparecchio in luoghi tali da causare il congelamento.
 Teme il gelo.



Disimballare l'apparecchio con cura, appoggiarlo sugli angolari in polistirolo o supporto morbido per non danneggiarlo.

Il contenuto dell'imballo è:

- l'apparecchio
- kit di fissaggio
- manuale d'istruzione



Leggere attentamente e integralmente le istruzioni prima dell'installazione e dell'uso. Conservarle inoltre per consultazioni future.



Installare e utilizzare l'apparecchio solo come indicato nelle presenti istruzioni.



Queste istruzioni non coprono ogni possibile situazione che possa presentarsi. Fare sempre ricorso al buon senso e alla prudenza nell'installazione, nel funzionamento e nella conservazione dell'apparecchio.



È vietato alterare in qualsiasi modo le caratteristiche dell'apparecchio e rimuovere qualsiasi parte fissa compresi i tappi e/o rimuovere o ruotare in alcun modo il dispositivo di comando (Fig. 2). Assicurarsi che l'apparecchio sia integro. Non utilizzare l'apparecchio se danneggiato, ma contattare il rivenditore o personale qualificato.



I materiali utilizzati per l'imballaggio sono riciclabili. Si consiglia quindi di riporli negli appositi contenitori per la raccolta differenziata.

3. POSIZIONAMENTO ED INSTALLAZIONE



L'apparecchio è costruito per il riscaldamento dei locali ad uso domestico o similare e per l'asciugatura delle salviette.

ATTENZIONE:

L'apparecchio deve essere utilizzato per l'installazione fissa a parete, come prescritto nelle presenti istruzioni. Installare l'apparecchio con il dispositivo di comando rivolto in basso a destra con i tasti di comando frontali come in (Fig. 3).



Nella stanza da bagno (dotata di vasca o di doccia) installare l'apparecchio al di fuori della zona 1. Installare l'apparecchio in modo tale che l'interruttore, il controllo elettronico e gli altri dispositivi di comando non possano essere toccati da una persona che si trovi nella vasca da bagno o nella doccia. È vietato l'utilizzo di spina per il collegamento dello scaldasalviette.



Per i radiatori già provvisti di spina seguire le avvertenze riportate a pag 5.



ATTENZIONE:

Rispettare le distanze indicate nelle figure 4,5.



ATTENZIONE:

Per evitare che i bambini in più tenera età vadano incontro ad un qualunque pericolo, si raccomanda di installare questo apparecchio in modo tale che la barra riscaldante che si trova più in basso sia ad una distanza di almeno 600 mm dal pavimento. (Fig. 4)



Non installare l'apparecchio:

- immediatamente sotto o davanti ad una presa di corrente o ad una scatola di derivazione (Fig. 6)
- a contatto con il muro o con il pavimento
- vicino a tende, altri materiali infiammabili, combustibili o recipienti in pressione.



Verificare che non ci siano tubi o cavi elettrici all'interno della parete che possano essere danneggiati durante il fissaggio.



Assicurarsi che la linea di alimentazione sia dotata di un dispositivo che permetta il sezionamento dell'apparecchio dalla rete domestica secondo la normativa vigente.

In caso di installazione in locali da bagno la linea elettrica deve essere dotata di un dispositivo di protezione differenziale ad alta sensibilità con corrente nominale differenziale di intervento di 30 mA. La linea di alimentazione deve essere protetta da un dispositivo di protezione differenziale adeguato.

Realizzare la connessione elettrica all'interno di una scatola di derivazione.

Nel caso di locali umidi (cucina, bagno) il collegamento dell'apparecchio al circuito deve essere localizzato ad almeno 25 cm dal pavimento.

Rispettare rigorosamente lo schema di collegamento elettrico riportato nella figura 8.



Per l'installazione dell'apparecchio si consiglia di rivolgersi a personale qualificato.



Durante l'installazione assicurarsi che il cavo di alimentazione sia scollegato dalla linea elettrica.



L'apparecchio deve essere collegato a regola d'arte e rispettando le norme nazionali che disciplinano gli impianti elettrici.

Quando l'apparecchio viene installato, assicurarsi che non sia alimentato elettricamente e che l'interruttore generale dell'impianto sia aperto in posizione "0".



Assicurarsi che il cavo di alimentazione non possa in nessun modo entrare in contatto con la superficie dell'apparecchio (Fig.7).



L'alimentazione dell'apparecchio è a 230 V ~ 50 Hz. Assicurarsi che la linea elettrica sia adeguata ai dati riportati in tabella 1.

4. REGOLAZIONE E FUNZIONAMENTO



L'apparecchio è costruito per riscaldare l'ambiente.

Alcune parti di questo prodotto possono diventare molto calde ed essere causa di scottature. Particolare attenzione deve essere prestata in presenza di bambini o persone vulnerabili.

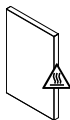

Mantenere materiali combustibili, infiammabili e i recipienti in pressione (ad esempio bombolette spray, estintori) ad almeno 50 cm dall'apparecchio. Non vaporizzare sostanze di alcun tipo sulla superficie dell'apparecchio.



Non toccare l'apparecchio con le mani o i piedi bagnati o umidi.

Non bagnare l'interruttore e il controllo elettronico con acqua o altri liquidi. Nel caso in cui dovesse succedere staccare l'alimentazione di corrente e lasciar asciugare completamente l'apparecchio.



L'installazione dell'apparecchio ad altitudini elevate provoca un aumento della temperatura dell'aria riscaldata.

INTERRUTTORE PRINCIPALE ED ACCENSIONE.

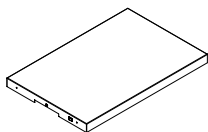

Per accendere o spegnere l'apparecchio premere l'interruttore.

L'apparecchio non è dotato di alcun sistema di regolazione della temperatura controllabile dall'utente. Ha solo due funzioni acceso o spento (ON/OFF).

5. PULIZIA



Prima di ogni operazione di pulizia assicurarsi che l'apparecchio sia spento, freddo e scollegato elettricamente.



Per la pulizia è sufficiente utilizzare un panno umido e morbido con un detergente neutro. Non usare detergenti abrasivi, corrosivi o solventi.



Per mantenere l'efficienza dell'apparecchio rimuovere la polvere dalla superficie e dall'interno dell'apparecchio almeno due volte all'anno utilizzando un aspirapolvere.

6. MANUTENZIONE



In caso di problemi tecnici rivolgersi a personale qualificato (riconosciuto e autorizzato dal rivenditore o dal fabbricante) o contattare il proprio rivenditore.



Qualsiasi tipo di intervento sull'apparecchio deve essere effettuato da personale qualificato che, prima di ogni operazione di manutenzione, deve assicurarsi che l'apparecchio sia spento, freddo e scollegato elettricamente.



L'apparecchio è riempito con una precisa quantità di fluido speciale. Ogni riparazione che richiede l'apertura dell'apparecchio deve essere effettuata da personale qualificato.

In caso di una perdita di fluido, contattare il proprio rivenditore o personale qualificato.

7. PROBLEMI E SOLUZIONI

L'apparecchio non scalda.	<ul style="list-style-type: none"> • Controllare che ci sia alimentazione elettrica e che l'apparecchio sia collegato nel modo esatto. • Verificare la posizione dell'interruttore generale. • Verificare la posizione dell'interruttore sull'apparecchio. • Verificare che l'interruttore funzioni correttamente, in caso contrario scollegare elettricamente l'apparecchio e contattare il rivenditore o personale qualificato. • Se non scalda ancora, contattare il rivenditore o personale qualificato.
L'apparecchio scalda in continuazione.	<ul style="list-style-type: none"> • Verificare che l'interruttore funzioni correttamente, in caso contrario scollegare elettricamente l'apparecchio e contattare il rivenditore o personale qualificato. • Se scalda ancora, contattare il rivenditore o personale qualificato.

> **PROBLEMI E SOLUZIONI segue alla pagina successiva**

La stanza rimane fredda.	<ul style="list-style-type: none"> • Verificare che la potenza dell'apparecchio sia adeguata al fabbisogno della stanza da riscaldare. • Nel caso di prima accensione, la stanza impiega alcune ore per riscaldarsi.
Perdite di liquido contenuto nell'apparecchio.	<ul style="list-style-type: none"> • Spegnerne l'apparecchio e contattare il rivenditore. • Asciugare il fluido utilizzando stracci o materiale assorbente. Tener lontano i bambini e gli animali domestici dal liquido.

8. GARANZIA



Si raccomanda di conservare l'imballo, in tutte le sue parti per l'eventuale restituzione dell'apparecchio al proprio rivenditore, l'apparecchio deve pervenire integro al fine del mantenimento delle condizioni di garanzia.

Il costruttore garantisce ai suoi clienti tutti i diritti specificati nella direttiva europea 1999/44/CE e i diritti dei consumatori riconosciuti dalle legislazioni nazionali. La garanzia copre specificamente ogni non-conformità e difetto di produzione presente sul prodotto al momento della vendita e che si evidenzia entro due anni dalla data di acquisto e dà diritto al cliente di ottenere la riparazione gratuita del prodotto difettoso o la sostituzione nel caso non sia riparabile.

I diritti summenzionati vengono a cadere nei seguenti casi:

- difetti causati da usi diversi rispetto a quelli specificati nel presente libretto, che costituisce parte integrante del contratto di vendita;
- difetti causati da rottura accidentale, negligenza o manomissioni.

Non sono da intendersi come prestazioni in garanzia gli interventi inerenti l'installazione, l'allacciamento agli impianti di alimentazione e le manutenzioni citate nel libretto delle istruzioni.

Il Costruttore declina ogni responsabilità per danni o ferite provocati direttamente o indirettamente a persone, oggetti o animali domestici come risultato della mancata applicazione delle prescrizioni riportate nel presente libretto, con particolare riferimento alle avvertenze riguardanti l'installazione la messa in servizio del prodotto e utilizzo. Per godere dei diritti di cui sopra, il Cliente deve contattare il proprio rivenditore ed esibire una valida prova d'acquisto rilasciata dal venditore, completa della data d'acquisto del prodotto.



COLLEGAMENTO ELETTRICO LEGGERE CON ATTENZIONE



Prima di inserire la spina nella presa di corrente verificare attentamente che la tensione della vostra rete domestica corrisponda al valore in V indicato sulla targa caratteristiche dell'apparecchio e che la presa di corrente e la linea di alimentazione

9. SMALTIMENTO



Assicurarsi che il cavo di alimentazione sia scollegato dalla linea elettrica prima di qualsiasi operazione. Per lo smontaggio seguire al contrario le fasi di fissaggio a parete.

Per la rottamazione dell'apparecchio seguire la normativa vigente per lo smaltimento del fluido contenuto all'interno del radiatore e la gestione dei rifiuti.



Avvertenze per il corretto smaltimento del prodotto ai sensi della Direttiva Europea 2012/19/EU.

Alla fine della sua vita utile il prodotto non deve esser smaltito insieme ai rifiuti urbani.

Può esser consegnato presso gli appositi centri di raccolta differenziata predisposti dalle amministrazioni comunali, oppure presso i rivenditori che forniscono questo servizio.



Questo apparecchio è conforme alle Direttive europee:

2014/30/EU sulla compatibilità elettromagnetica
2014/35/EU sulla bassa tensione
2011/65/EU sulla restrizione dell'uso di sostanze pericolose
305/2011/EU sui prodotti da costruzione

siano correttamente dimensionate rispetto alla potenza del dispositivo (anch'essa indicata sulla targa caratteristiche).

Assicurarsi che la linea di alimentazione sia dotata di un dispositivo che permetta il sezionamento dell'apparecchio dalla rete domestica, secondo la normativa vigente.

È obbligatorio che la linea elettrica sia dotata di un dispositivo di protezione differenziale ad alta sensibilità con corrente nominale differenziale di intervento non superiore a 30 mA.

In caso di inutilizzo verificare che l'apparecchio sia spento e staccare la spina dalla presa senza tirare il cavo.

SYMBOLS USED IN THE MANUAL



IMPORTANT!
DANGER FOR THE SAFETY OF PERSONS, PETS AND THINGS.



IMPORTANT!
DANGER OF ELECTRIC SHOCK.



IMPORTANT!
DANGER OF DAMAGE TO THE APPLIANCE.



IMPORTANT!
HIGH TEMPERATURES. RISK OF BURNS.



TIPS FOR EFFICIENT OPERATION.



DO NOT COVER THE APPLIANCE!

GB

WARNING



CAUTION: Some parts of this product can become very hot and cause burns. Particular attention has to be given where children and vulnerable people are present.



Children of less than 3 years should be kept away unless continuously supervised.

Children aged from 3 years and less than 8 years shall only switch on/off the appliance provided that it has been placed or installed in its intended normal operating position and they have been given supervision or instruction concerning use of the appliance in a safe way and understand the hazards involved. Children between 3 and 8 years old must not disconnect, regulate and clean the appliance or perform user maintenance. This appliance can be used by children aged from 8 years and above and persons with reduced physical, sensory or mental capabilities or lack of experience and knowledge if they have been given supervision or instruction concerning use of the appliance in a safe way and understand the hazards involved. Children shall not play with the appliance. Cleaning and user maintenance shall not be made by children without supervision.



Never install the appliance:
- immediately below or in front of a power socket or a junction box (Fig. 6)
- in contact with the wall or floor
- near curtains, flammable or combustible materials or pressure vessels.



WARNING:
Respect the distances shown in figures 4,5. To avoid all risks for young children, install the appliance with the lowest heating element at least 600 mm from the floor. (Fig. 4).



If the supply cord is damaged, it must be replaced by the manufacturer, its service agent or similarly qualified persons in order to avoid hazard. Do not use the appliance if it or the switch is damaged.



Make sure the fixed power line is fitted with a disconnecting switch allowing the appliance to be disconnected completely from the household mains in accordance with the wiring rules.



WARNING:
Never cover the control device in any way. (Fig. 6)



Disposal of this appliance and the fluid it contains must be carried out in accordance with the legislation.

1. SPECIFICATIONS OF THE APPLIANCE

Voltage: 230 V ~ 50 Hz
Insulation class: II 
Protection class: IP24

Power [W]	Length [mm]	Height [mm]	Rated current [A]
300	804	530	1,3
500	1218	530	2,2
700	1540	580	3
1000	1740	630	4,5

Table 1



The technical specifications of the appliance are indicated on the rating plate on the bottom right of the radiator (Fig. 1).

A Brand/Manufacturer	G Product Code
B Model, type, category	H Protection class
C Voltage and Power	I Disposal procedures
D Country of origin	L Bidimensional Code (QR)
E CE marking	M Double isolation
F Serial number	

2. GENERAL INFORMATION



Storage and maintenance:

Avoid storing the appliance in places at risk of freezing.
Protect from frost.



Unpack the appliance carefully and rest it on the polystyrene corner pieces or a soft support to avoid damage.

The package contains:

- the appliance
- mounting kit
- instructions



Read all the instructions carefully before installation and use. Keep for future consultation.



Install and use the appliance as described in these instructions only.



These instructions do not cover all situations which might arise. Caution and common sense should be applied when installing, operating and servicing the appliance.



Modifying the characteristics of the appliance and removing any fixed component including the caps and/or removing or rotating the control device in any way are expressly prohibited (Fig. 2). Make sure the appliance is complete and undamaged. If damaged, do not use the appliance, but contact your local dealer or a qualified professional.



The materials used for packaging can be recycled. You are therefore recommended to dispose of them in special differentiated waste collection containers.

3. POSITIONING AND INSTALLING



This appliance is designed to heat domestic rooms or similar and to dry towels.

WARNING:

The appliance must be used permanently mounted on a wall as described in the instructions. Install the appliance with the control device at the bottom right and the control buttons towards the front as in Fig. 3.



In bathrooms (with bath or shower), install the appliance outside zone 2 (Fig. 3).

The appliance must be installed in such a way that the switch, the electronic controller and other control devices cannot be touched by someone in the bath or shower. (Fig. 3). The appliance must not be connected with a plug.



For radiators already fitted with power plugs, see the warnings on page 11.



WARNING:

Respect the distances shown in figures 4,5.



WARNING:

To avoid all risks for young children, install the appliance with the lowest heating element at least 600 mm from the floor. (Fig. 4)



- Never install the appliance:
- immediately below or in front of a power socket or a junction box (Fig. 6)
 - in contact with the wall or floor
 - near curtains, flammable or combustible materials or pressure vessels.



Make sure there are no pipes or electric wires in the wall which could be damaged while mounting the appliance.

3.1 ELECTRICAL CONNECTIONS



You are recommended to have the appliance installed by a qualified professional.



During installation, make sure the power cable is disconnected from the power line.



The appliance must be installed in a workmanlike manner in compliance with national legislation regulating electrical equipment and installations. When the appliance is installed, make sure the power is off and the mains switch is in the "0" position.



The appliance requires a 230 V ~ 50 Hz power supply. Make sure the power line is appropriate for the data given in table 1.



Make sure the fixed power line is fitted with a disconnecting switch allowing the appliance to be disconnected completely from the household mains in accordance with the wiring rules.

If the appliance is installed in a bathroom, the power line must be fitted with a 30 mA RCD (high sensitivity residual current protection device). The power line must be protected by an appropriate RCD.

Permanently connected appliances must be connected using a connector block placed within a proper junction box.

When installing the appliance in damp rooms (kitchen, bathroom), the point of connection with the household mains must be at least 25 cm from the floor.

Respect the wiring diagram in figure 8 scrupulously.



Make sure the power cable cannot in any way come into contact with the surface of the appliance (Fig. 7).

4. REGULATION AND OPERATION



The appliance is designed to heat rooms. Some parts of this product can become very hot and cause burns. Particular attention has to be given where children and vulnerable people are present.

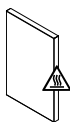

Keep combustible or flammable materials or pressure vessels (e.g. spray cans, fire extinguishers) at least 50 cm from the appliance. Do not vaporise any type of substance on the surface of the appliance.



Never touch the appliance with wet or damp hands or feet. Never allow water or other liquids to come into contact with the switch or the electronic controller. If this occurs, disconnect the appliance from the mains power supply and allow to dry completely.



When the appliance is installed at high altitude, the air will be hotter than the set temperature.

MAINS POWER SWITCH.

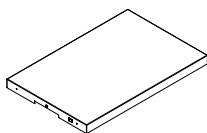

To turn the appliance on and off, press the switch. The appliance has no temperature regulation system adjustable by the user. It has only two functions: ON and OFF.

5. CLEANING



Before cleaning, make sure the appliance is turned off, cold and disconnected from the household mains.



To clean, just wipe with a soft damp cloth and neutral detergent. Never use abrasive or corrosive cleaning products or solvents.



To maintain efficiency, remove the dust from the surface and inside of the appliance at least twice a year using a vacuum cleaner.

6. MAINTENANCE



Should any technical problems arise, contact a qualified professional (recognised or authorised by the dealer or manufacturer) or your local dealer.



All operations on the appliance must be carried out by a qualified professional who before performing maintenance must make sure the appliance is turned off, cold and disconnected from the household mains.



The appliance contains a precise quantity of special fluid. All repairs requiring the appliance to be opened must be performed by a qualified professional. In the event of fluid leaks, contact your local dealer or a qualified professional.

7. TROUBLESHOOTING

<p>The appliance does not heat up.</p>	<ul style="list-style-type: none"> • Check if the radiator is correctly connected to the mains power grid and powered. • Check the position of the mains switch of the installation. • Check the position of the switch on the appliance. • Check that the switch works correctly. If it does not, disconnect the appliance from mains power and contact your dealer or a qualified professional. • If it still does not heat up, contact your local dealer or a qualified professional.
<p>The appliance heats continuously.</p>	<ul style="list-style-type: none"> • Check that the switch works correctly. If it does not, disconnect the appliance from mains power and contact your dealer or a qualified professional. • If it continues to heat, contact your local dealer or a qualified professional.

> TROUBLESHOOTING continued on next page

The room stays cold.	<ul style="list-style-type: none"> • Make sure the power of the appliance is adequate for the room to be heated. • When switching on for the first time, the room will take a few hours to warm up.
Leaks of the liquid in the appliance.	<ul style="list-style-type: none"> • Turn the appliance off and contact your local dealer. • Dry the fluid using rags or absorbent material. Keep children and pets away from the liquid.

8. GUARANTEE



You are recommended to keep all parts of the packaging in case the appliance needs to be returned to the dealer. The appliance must arrive complete and undamaged in order to maintain the validity of the guarantee.

The manufacturer guarantees customers all the rights specified in European Directive 1999/44/EC and the consumer rights recognised by national legislation. The guarantee specifically covers all non-conformities and production defects present at the moment of sale or becoming evident within two years from the date of purchase and gives the customer the right to free repair of the defective product or replacement should repair be impossible.

The above rights are invalidated in the following cases:

- defects caused by uses other than those specified in the instructions, which are an integral part of the sales contract;
- defects caused by accidental breakage, negligence or tampering.

Operations involved in installation, connection to the household mains and maintenance described in these instructions are not covered by the guarantee.

The Manufacturer declines all liability for damage or injury caused directly or indirectly to people, objects or pets as a result of the failure to apply these instructions, with particular reference to warnings regarding installation, start-up and use of the product. To claim the above rights, the Customer must contact his/her dealer and present a valid proof of purchase issued by the seller, complete with date of purchase.

9. DISPOSAL



Make sure the power cable is disconnected from the power line before performing any operation. To remove the appliance, follow the procedure for fixing to the wall in reverse.

Disposal of this appliance and the fluid it contains must be carried out in accordance with the legislation in force for the disposal and management of waste.



Important information for correct disposal of the product in accordance with EU Directive 2012/19/EU.

At the end of its working life, the product must not be disposed of as urban waste.

It must be taken to a special local authority differentiated waste collection centre or to a dealer providing this service.



This appliance complies with European Directives:

- 2014/30/EU on electromagnetic compatibility
- 2014/35/EU on low voltage
- 2011/65/EU on restriction of the use of certain hazardous substances
- 305/2011/EU relating to construction products



ELECTRICAL CONNECTIONS READ CAREFULLY



Before plugging into the mains socket, make sure that the voltage of your mains power supply matches the V value reported on the rating plate of the appliance and that the socket and power line are appropriate for the required load (also reported on the rating plate).

Make sure that the power line is fitted with a disconnecting switch allowing the appliance to be disconnected completely from the household mains, in accordance with the regulation in force.

The power line must be fitted at least with a 30 mA RCD (high sensitivity residual current protection device).

When not in use, ensure the appliance is turned off and unplug it without pulling on the cord.

PICTOGRAMMES UTILISÉS DANS CETTE NOTICE



ATTENTION!
DANGER POUR LA SÉCURITÉ DES PERSONNES, DES ANIMAUX DOMESTIQUES ET DES BIENS.



ATTENTION!
DANGER DE DÉCHARGES ÉLECTRIQUES.



ATTENTION!
DANGER DE DOMMAGES AU PRODUIT.



ATTENTION!
TEMPÉRATURES ÉLEVÉES.
RISQUE DE BRÛLURE.



CONSEIL POUR LE BON
FONCTIONNEMENT.



NE PAS COUVRIR!

FR

MISE EN GARDE



ATTENTION - Certaines parties de l'appareil peuvent devenir très chaudes et provoquer des brûlures. Faire preuve d'une attention particulière en présence d'enfants ou de personnes vulnérables.



Il convient de maintenir à distance de cet appareil les enfants de moins de 3 ans, à moins qu'ils ne soient sous une surveillance continue.

Les enfants entre 3 et 8 ans doivent exclusivement pouvoir allumer/éteindre l'appareil, à condition que ce dernier soit installé dans sa position de fonctionnement normale et que les enfants soient surveillés ou familiarisés avec le fonctionnement et les risques liés à l'utilisation du radiateur. Les enfants âgés entre 3 ans et 8 ans ne doivent ni brancher, ni régler ni nettoyer l'appareil, et ni réaliser l'entretien de l'utilisateur. Cet appareil peut être utilisé par des enfants âgés d'au moins 8 ans et par des personnes ayant des capacités physiques, sensorielles ou mentales réduites ou ne disposant pas de l'expérience ou des connaissances nécessaires, à condition de les surveiller ou qu'elles aient reçues les instructions concernant l'utilisation sûre de l'appareil et qu'elles aient compris les dangers inhérents à celui-ci. Les enfants ne doivent pas jouer avec l'appareil. Le nettoyage et l'entretien à la charge de l'utilisateur ne peuvent pas être effectués par des enfants, sauf s'ils sont surveillés.



Ne pas installer l'appareil:
- juste en dessous ou devant une prise de courant ou une boîte de dérivation (Fig. 6)
- en contact avec le mur ou avec le sol
- près de rideaux ou matériaux inflammables ou combustibles ou de récipients sous pression.



MISE EN GARDE:
Respecter les distances indiquées dans les figures 4,5.

Pour éviter tout danger pour les très jeunes enfants, il est recommandé d'installer cet appareil de façon telle que le barreau chauffant le plus bas soit au moins 600 mm au dessus du sol. (Fig. 4).



Si le câble d'alimentation est endommagé, il doit être remplacé par le fabricant, son service après vente ou des personnes de qualification similaire afin d'éviter un danger. Ne pas utiliser l'appareil si celui-ci ou l'interrupteur sont abîmés.



S'assurer que la ligne d'alimentation est munie d'un dispositif de sectionnement permettant d'isoler l'appareil du réseau électrique, selon la réglementation en vigueur.



MISE EN GARDE:
Ne jamais couvrir le dispositif de commande. (Fig. 6)



Lorsque l'appareil de chauffage est mis au rebut, respecter les réglementations concernant.

1. CARACTÉRISTIQUES DE L'APPAREIL

Voltage: 230 V ~ 50 Hz

Classe d'isolation: II 

Degré de protection: IP24

Puissance [W]	Longueur [cm]	Hauteur [cm]	Courant nominal [A]
300	804	530	1,3
500	1218	530	2,2
700	1540	580	3
1000	1740	630	4,5

Tableau 1



Les caractéristiques techniques de l'appareil sont indiquées sur l'étiquette placée sur le côté inférieur droit du radiateur (Fig. 1).

A Marque/Fabricant	G Code Produit
B Modèle, type, catégorie	H Degré de protection
C Voltage et Puissance	I Élimination
D Pays de provenance	L Code Bidimensionnel (QR)
E Marquage CE	M Double isolation
F Numéro de série	

2. INFORMATIONS GÉNÉRALES



Stockage et conservation:

Ne pas entreposer l'appareil dans un endroit où il risque de geler.
Craint le gel.



Déballer l'appareil avec soin, le poser sur les cornières en polystyrène ou un support souple pour ne pas l'endommager.

Contenu de l'emballage:

- l'appareil
- kit de fixation
- notice



Lire attentivement la totalité des instructions avant d'installer et d'utiliser l'appareil. Les conserver pour toute future consultation.



Installer et utiliser l'appareil uniquement comme indiqué dans les instructions.



Toutefois cette notice ne couvre pas toutes les situations pouvant se présenter. Faire preuve de bon sens et de prudence lors de l'installation, le fonctionnement et l'entretien de l'appareil.



Il est interdit de modifier les caractéristiques de l'appareil et de retirer les parties fixes y compris les bouchons et/ou retirer ou déplacer le dispositif de commande (Fig. 2).

S'assurer que l'appareil est en bon état. Ne pas utiliser l'appareil s'il est endommagé, mais contacter le vendeur ou un professionnel qualifié.



Les matériaux utilisés pour l'emballage sont recyclables. Il est donc conseillé de les déposer dans les conteneurs de tri sélectif.

3. POSITIONNEMENT ET INSTALLATION



Cet appareil est conçu pour le chauffage des pièces à usage domestique ou similaire et pour le séchage des serviettes.

MISE EN GARDE:

L'appareil doit être fixé au mur, comme indiqué dans la notice.

Installer l'appareil de façon à ce que le dispositif de commande soit placé en bas à droite avec les touches de commande frontales comme à la Fig. 3.



Dans la salle de bains (équipée d'une baignoire ou d'une douche) installer l'appareil en-dehors de la zone de sécurité 2 (Fig. 3).

Installer l'appareil de façon à ce que l'interrupteur, le contrôleur électronique et les autres dispositifs de commande ne puissent pas être touchés par une personne se trouvant dans la baignoire ou la douche (Fig. 3). Il est interdit d'utiliser une fiche pour le branchement de l'appareil.



Pour les radiateurs déjà munis d'une fiche suivre les recommandations indiquées page 17.



MISE EN GARDE:

Respecter les distances indiquées dans les figures 4,5.



MISE EN GARDE:

Pour éviter tout danger pour les très jeunes enfants, il est recommandé d'installer cet appareil de façon telle que le barreau chauffant le plus bas soit au moins 600 mm au dessus du sol. (Fig. 4)



Ne pas installer l'appareil:

- juste en dessous ou devant une prise de courant ou une boîte de dérivation (Fig. 6)
- en contact avec le mur ou avec le sol
- près de rideaux ou matériaux inflammables ou combustibles ou de récipients sous pression.



Vérifier qu'il n'y ait pas de tuyaux ou câbles électriques dans le mur qui puissent être endommagés pendant l'installation.

3.1 BRANCHEMENT ÉLECTRIQUE



Pour l'installation il est conseillé de s'adresser à un professionnel qualifié.



Pendant l'installation s'assurer que le câble d'alimentation est déconnecté électriquement.



L'appareil doit être branché selon les règles de l'art et en respectant les normes nationales pour les installations électriques (NF C15-100).

Avant d'installer l'appareil, s'assurer qu'il n'est pas alimenté électriquement et que l'interrupteur général de l'installation est sur "0".



La tension d'alimentation de l'appareil est de 230 V ~ 50 Hz. S'assurer que la ligne électrique est adaptée à la puissance de l'appareil, indiquée dans le tableau 1.



S'assurer que la ligne d'alimentation est munie d'un dispositif de sectionnement permettant d'isoler l'appareil du réseau électrique, selon la réglementation en vigueur.

En cas d'installation dans une salle de bains, la ligne électrique doit être munie d'un dispositif de protection différentiel à haute sensibilité ayant un courant nominal résiduel de 30 mA. La ligne d'alimentation doit être protégée par un dispositif de protection différentielle adapté.

Pour le branchement électrique, utiliser une boîte de dérivation.

En cas d'installation dans une pièce humide (cuisine, salle de bain), le branchement de l'appareil au circuit électrique doit se trouver à au moins 25 cm du sol.

Respecter scrupuleusement le schéma de branchement électrique indiqué dans la figure 8.



S'assurer que le câble d'alimentation ne peut en aucun cas entrer en contact avec la surface de l'appareil (Fig. 7).

4. RÉGLAGE ET FONCTIONNEMENT



L'appareil est conçu pour chauffer une pièce.

Certaines parties de l'appareil peuvent devenir très chaudes et provoquer des brûlures. Faire preuve d'une attention particulière en présence d'enfants ou de personnes vulnérables.

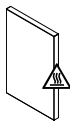

Maintenir les matériaux combustibles, inflammables et les récipients sous pression (par ex. spray, extincteurs) à au moins 50 cm de l'appareil. Ne vaporiser aucune substance, quelle qu'elle soit, sur la surface de l'appareil.



Ne pas toucher l'appareil avec les mains ou les pieds mouillés ou humides.

Ne pas mouiller l'interrupteur et le contrôleur électronique avec de l'eau ou d'autres liquides. Le cas échéant, couper le courant et laisser sécher complètement l'appareil.



Lorsque l'appareil est installé en altitude, la température de l'air chauffé est plus élevée.

INTERRUPTEUR PRINCIPAL ET MISE EN MARCHÉ.

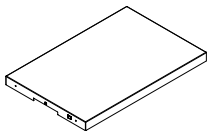

Pour allumer ou éteindre l'appareil utiliser l'interrupteur. L'appareil n'est muni d'aucun système de réglage de la température contrôlable par l'utilisateur. Il a seulement deux fonctions allumé et éteint (ON/OFF).

5. NETTOYAGE



Avant toute opération de nettoyage, s'assurer que l'appareil est éteint et froid.



Pour le nettoyage, il suffit de passer un chiffon humide et doux avec un peu de détergent neutre. Ne pas utiliser de détergents abrasifs, corrosifs ou de solvants.



Pour garantir le bon fonctionnement de l'appareil, éliminer la poussière sur la surface et à l'intérieur de l'appareil au moins deux fois par an à l'aide d'un aspirateur.

6. ENTRETIEN



En cas de problèmes techniques, s'adresser à un professionnel qualifié (agréé par le vendeur ou le fabricant) ou contacter le vendeur.



Toute intervention sur l'appareil doit être effectuée par un professionnel qualifié qui, avant toute opération d'entretien, doit s'assurer que l'appareil est éteint, froid et déconnecté électriquement.



L'appareil est rempli d'une quantité précise de fluide spécial. Toute réparation qui exige l'ouverture de l'appareil doit être effectuée par un professionnel qualifié.

En cas de fuite de fluide contacter le vendeur ou un professionnel qualifié.

7. PROBLÈMES ET SOLUTIONS

L'appareil ne chauffe pas.	<ul style="list-style-type: none">• Contrôler qu'il y ait du courant et que l'appareil soit branché correctement.• Vérifier la position de l'interrupteur général.• Vérifier la position de l'interrupteur sur l'appareil.• Vérifier que l'interrupteur fonctionne correctement, si ce n'est pas le cas débrancher électriquement l'appareil et contacter le revendeur ou un professionnel qualifié.• S'il ne chauffe toujours pas, contacter le vendeur ou un professionnel qualifié.
L'appareil chauffe continuellement.	<ul style="list-style-type: none">• Vérifier que l'interrupteur fonctionne correctement, si ce n'est pas le cas débrancher électriquement l'appareil et contacter le revendeur ou un professionnel qualifié.• S'il chauffe encore, contacter le vendeur ou un professionnel qualifié.
La pièce reste froide.	<ul style="list-style-type: none">• Vérifier que la puissance de l'appareil est adaptée à la pièce à chauffer.• Lors de la première mise en route il faut quelques heures pour que la pièce ne se réchauffe.

> PROBLÈMES ET SOLUTIONS suivent à la page suivante

Fuites du liquide contenu dans l'appareil.

- Éteindre l'appareil et contacter le revendeur.
- Sponger avec des chiffons ou une matière absorbante. Éloigner les enfants et les animaux domestiques du liquide.

8. GARANTIE



Il est recommandé de garder tous les éléments de l'emballage en cas de retour de l'appareil au revendeur, l'appareil doit parvenir intact afin de maintenir les conditions de garantie.

Le constructeur garantit à ses clients tous les droits spécifiés dans la directive européenne 1999/44/CE ainsi que les droits des consommateurs reconnus par les législations nationales. La garantie couvre notamment les non-conformités et les défauts de production existant au moment de la vente du produit et constatés avant deux ans à compter de la date d'achat. Elle donne le droit au client d'obtenir la réparation gratuite du produit défectueux ou son remplacement s'il n'est pas réparable. Les droits susmentionnés sont annulés dans les cas suivants:

- défauts causés par une utilisation autre que celles spécifiées dans cette notice, qui fait partie intégrante du contrat de vente;
- défauts causés par une rupture accidentelle, par négligence ou effraction.

Les opérations relatives à l'installation, au branchement aux installations d'alimentation et à l'entretien cités dans la notice sont exclues de la garantie.

Le fabricant décline toute responsabilité pour les dommages ou blessures provoqués directement ou indirectement aux personnes, biens ou animaux domestiques et dus au non-respect des prescriptions indiquées dans cette notice, en particulier les avertissements concernant l'installation, la mise en service et l'utilisation de l'appareil. Pour bénéficier des droits susmentionnés, le Client doit contacter son revendeur et présenter une preuve d'achat délivrée par le vendeur et établissant la date d'achat du produit.

9. ÉLIMINATION



S'assurer que le câble d'alimentation est débranché de la ligne électrique avant toute opération. Pour le démontage procéder dans le sens inverse de l'installation (Pag. 54)

Lorsque l'appareil de chauffage est mis au rebut, respecter les réglementations concernant l'élimination du fluide contenu dans le radiateur et le traitement des déchets.



Avertissements pour l'élimination correcte du produit aux termes de la Directive européenne 2012/19/EU.

Au terme de son utilisation, le produit ne doit pas être éliminé avec les déchets urbains. Le produit doit être remis à l'un des centres de collecte sélective prévus par l'administration communale ou auprès des revendeurs assurant ce service.



Cet appareil est conforme aux Directives européennes:

- 2014/30/EU sur la compatibilité électromagnétique
- 2014/35/EU sur la basse tension
- 2011/65/EU sur la limitation de l'utilisation de certaines substances dangereuses.
- 305/2011/EU sur les produits de construction

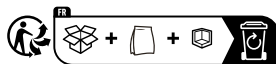

Points de collecte sur www.quefairemedechets.fr
Privilégiez la réparation ou le don de votre appareil !



BRANCHEMENT ÉLECTRIQUE LIRE ATTENTIVEMENT



Avant de brancher la fiche dans la prise de courant vérifier soigneusement que la tension du réseau domestique correspond à la valeur en V indiquée sur la plaque des caractéristiques de l'appareil et que la prise de courant et la ligne d'alimentation

sont correctement dimensionnées par rapport à la puissance du dispositif (elle aussi indiquée sur la plaque des caractéristiques).

S'assurer que la ligne d'alimentation est munie d'un dispositif de sectionnement permettant d'isoler l'appareil du réseau électrique, selon la réglementation en vigueur.

Il est obligatoire que la ligne d'alimentation électrique soit munie d'un dispositif de protection différentiel à haute sensibilité avec un courant nominal de déclenchement pas supérieur à 30 mA.

En cas d'inutilisation vérifier que l'appareil est éteint et débrancher la fiche de la prise sans tirer sur le câble.

IM HANDBUCH VERWENDETE SYMBOLE



ACHTUNG!
GEFAHR FÜR DIE SICHERHEIT VON PERSONEN,
HAUSTIEREN UND GÜTERN



ACHTUNG!
GEFAHR VON STROMSCHLÄGEN!



ACHTUNG!
GEFAHR VON PRODUKTSCHÄDEN.



ACHTUNG!
HOHE TEMPERATUREN.
VERBRENNUNGSGEFAHR!



NÜTZLICHER HINWEIS FÜR DEN
EINWANDFREIEN BETRIEB.



NICHT ABDECKEN

ACHTUNG



WARNHINWEIS – Einige Teile dieses Produkts können sehr heiß werden und Verbrennungen verursachen. Besondere Vorsicht ist in Anwesenheit von Kindern oder gebrechlichen Personen geboten.



Kinder unter 3 Jahren, die nicht beaufsichtigt werden, dürfen sich nicht in der Nähe des Heizkörpers aufhalten. Kinder zwischen 3 und 8 Jahren sollten das Gerät nur dann ein- und ausschalten, wenn dieses an seinem üblichen Betriebsplatz installiert wurde. Kinder müssen unter Aufsichtigung und mit dem Gebrauch des Gerätes vertraut sein und sich der mit dem Gebrauch verbundenen Gefahren bewusst sein. Kinder zwischen 3 und 8 Jahren dürfen das Gerät nicht vom Stromnetz trennen, es nicht einstellen und reinigen bzw. Wartungsarbeiten daran ausführen. Dieses Gerät darf von Kindern ab 8 Jahren sowie von Personen mit reduzierten körperlichen, sensorischen oder geistigen Fähigkeiten oder mit mangelnder Kenntnis oder Erfahrung benutzt werden, sofern sie unter Aufsicht sind oder mit den entsprechenden Anleitungen zum sicheren Gebrauch des Geräts und der Gefahrenerkennung vertraut gemacht worden sind. Kinder nicht mit dem Gerät spielen lassen. Die Reinigung und Wartung, die vom Benutzer selbst durchgeführt werden kann, darf nicht durch unbeaufsichtigte Kinder erfolgen.



Installieren Sie das Gerät nicht:
- direkt unter oder vor einer Steckdose oder einer Abzweigdose (Abb. 6)
- in Berührung mit der Wand oder dem Fußboden
- in der Nähe von Vorhängen oder feuergefährlichem bzw. brennbarem Material oder unter Druck stehenden Behältern.



ACHTUNG:
Halten Sie die auf den Abbildungen 4,5 angegebenen Abstände ein. Um zu vermeiden, dass sich Kleinkinder in Gefahr begeben, muss dieses Gerät so installiert werden, dass sich der unterste Heizstab in einer Höhe von mindestens 600 mm vom Boden befindet. (Abb. 4).



Wenn das Netzkabel beschädigt ist, muss es vom Hersteller oder seinem technischen Kundendienst bzw. von einem anderen Fachmann ausgewechselt werden, um Gefahren zu vermeiden. Das Gerät nicht verwenden, wenn das Gerät selbst oder der Schalter beschädigt sind.



Stellen Sie sicher, dass die Zuleitung mit einer Vorrichtung versehen ist, die das Gerät, nach den geltenden Bestimmungen vom Stromnetz der Wohnung trennt.



ACHTUNG:
Niemals in irgendeiner Weise die Regelvorrichtung abdecken. (Abb. 6)



Bei der Verschrottung des Gerätes sind die gelten Bestimmungen.

1. GERÄT KENNDATEN

Spannung: 230 V ~ 50 Hz

Isolierklasse: II 

Schutzart: IP24

Leistung [W]	Länge [cm]	Höhe [cm]	Nennstromstärke [A]
300	804	530	1,3
500	1218	530	2,2
700	1540	580	3
1000	1740	630	4,5

Tabelle 1



Die technischen Daten des Gerätes sind dem Typenschild auf der rechten unteren Seite des Heizkörpers entnehmbar (Fig. 1).

A Marke/Hersteller	F Seriennummer
B Modell, Typ, Kategorie	G Code
C Spannung und Leistung	H Schutzart
D Ursprungsland	I Entsorgung
E CE-Kennzeichnung	L 2-D-Barcode für Mobile-Tagging (QR)

2. ALLGEMEINE INFORMATIONEN



Lagerung und Erhaltung

Die Lagerung des Gerätes in Umgebung mit Frostgefahr ist zu vermeiden. Frostempfindlich.



Das Gerät sorgfältig von der Verpackung befreien und, um Beschädigungen zu vermeiden, auf den Polystyrol-Ecken oder auf weichem Untergrund auflegen.

Packungsinhalt:

- Gerät
- Befestigungsset
- Bedienungsanleitung



Lesen Sie die Bedienungsanleitung vor Installation und Gebrauch aufmerksam und vollständig durch. Bewahren Sie sie auf, um jederzeit darin nachschlagen zu können.



Das Gerät nur wie in der vorliegenden Anleitung vorgesehen installieren und gebrauchen.



In diesen Anleitungen kann nicht jede mögliche Situation berücksichtigt werden. Bei Installation, Betrieb und Aufbewahrung des Gerätes ist daher immer gesunder Menschenverstand und Vorsicht geboten.



Jegliche Veränderung der Eigenschaften oder die Entfernung von festen Bestandteilen des Gerätes, einschließlich der Deckel und/oder die Entfernung oder Drehung der Regelvorrichtung ist untersagt (Abb. 2). Vergewissern Sie sich, dass das Gerät unversehrt ist. Bei eventuellen Beschädigungen das Gerät nicht benutzen. In diesem Fall kontaktieren Sie bitte Ihren Händler oder Fachpersonal.



Das Verpackungsmaterial ist recycelbar. Bitte getrennt entsorgen.

3. AUFSTELLUNG UND INSTALLATION



Das Gerät ist für die Beheizung von Wohnräumen oder Ähnlichem und zum Trocknen von Handtüchern ausgelegt.

ACHTUNG:

Für den Gebrauch muss das Gerät wie in den Anleitungen beschrieben fest an der Wand installiert werden. Das Gerät mit der Regelvorrichtung unten rechts und mit den Steuertasten nach vorne ausgerichtet installieren, wie in (Abb. 3) dargestellt.



Im Badezimmer (mit Badewanne oder Dusche) muss das Gerät außerhalb von Bereich 2 installiert werden (Abb. 3).

Das Gerät so installieren, dass eine Person, die sich in der Badewanne oder in der Dusche befindet, weder den Schalter noch die elektronische Steuerung oder die anderen Bedienelemente berühren kann (Abb. 3). Die Verwendung eines Steckers für den Geräteanschluss ist verboten.



Bei bereits mit Stecker ausgestatteten Heizkörpern die Hinweise auf Seite befolgen.



ACHTUNG:

Halten Sie die auf den Abbildungen 4,5 angegebenen Abstände ein. **23**



ACHTUNG:

Um zu vermeiden, dass sich Kleinkinder in Gefahr begeben, muss dieses Gerät so installiert werden,

dass sich der unterste Heizstab in einer Höhe von mindestens 600 mm vom Boden befindet. (Abb. 4)



Installieren Sie das Gerät nicht:

- direkt unter oder vor einer Steckdose oder einer Abzweigdose (Abb. 6)
- in Berührung mit der Wand oder dem Fußboden
- in der Nähe von Vorhängen oder feuergefährlichem bzw. brennbarem Material oder unter Druck stehenden Behältern.



Stellen Sie sicher, dass in der Wand keine Rohrleitungen oder Stromkabel verlaufen, die während der Befestigung des Gerätes beschädigt werden könnten.

3.1 ELEKTRISCHER ANSCHLUSS



Die Installation ist von Fachpersonal durchzuführen.



Während der Installation ist sicherzustellen, dass das Netzkabel vom Stromnetz getrennt ist.



Das Gerät muss fachgerecht und unter Einhaltung der nationalen Vorschriften über elektrische Anlagen angeschlossen werden.

Wenn das Gerät installiert wird, muss sichergestellt werden, dass die Stromzufuhr getrennt wurde und der Hauptschalter der Anlage auf "0" steht.



Die Versorgungsspannung des Gerätes ist 230 V ~ 50 Hz. Vergewissern Sie sich, dass das Stromnetz den in Tabelle 1 angegebenen Daten entspricht.



Stellen Sie sicher, dass die Zuleitung mit einer Vorrichtung versehen ist, die das Gerät, nach den geltenden Bestimmungen vom Stromnetz der Wohnung trennt.

Bei Installation in Baderäumen muss die Stromleitung mit einem hochempfindlichen Fehlerstromschutzschalter ausgestattet sein. Der Nennwert des Ansprechdifferenzstroms des obengenannten Schutzgerätes muss nicht höher als 30 mA sein. Die Versorgungsleitung muss mit einem ausreichenden Fehlerstromschutzschalter geschützt werden.

Bei Geräten mit festen Anschlüssen muss der elektrische Anschluss in einer Abzweigdose.

In Feuchträumen (Küche, Bad) muss der Anschluss des Gerätes an das Stromnetz lokalisiert und mindestens 25 cm vom Fußboden entfernt sein.

Der Anschlussplan auf Abbildung 8 ist strikt zu befolgen.



Stellen Sie sicher, dass das Netzkabel auf keinen Fall die Geräteoberfläche berühren kann (Abb. 7).

4. EINSTELLUNG UND BETRIEB



Das Gerät dient zur Raumheizung. Einige Teile dieses Produkts können sehr heiß werden und Verbrennungen verursachen. Besondere Vorsicht ist in Anwesenheit von Kindern oder gebrechlichen Personen geboten.

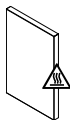

Feuergefährliche oder brennbare Stoffe und unter Druck stehende Behälter (z.B. Spraydosen, Feuerlöscher) in mindestens 50 cm Abstand vom Gerät halten. Sprühen Sie keinerlei Substanzen auf die Geräteoberfläche.



Das Gerät niemals mit feuchten oder nassen Händen bzw. Füßen berühren. Der Schalter und die elektronische Steuerung dürfen nicht mit Wasser oder anderen Flüssigkeiten in Berührung kommen. Falls dies dennoch passiert, die Stromversorgung unterbrechen und das Gerät vollständig trocknen lassen.



Wenn das Gerät in großer Höhe installiert wird, wird die Luft auf eine höhere Temperatur erwärmt als eingestellt.

HAUPTSCHALTER.

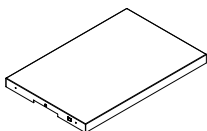

Um das Gerät ein- oder auszuschalten, drücken Sie den Schalter.

Das Gerät ist mit keinem Temperaturregelsystem ausgestattet, das vom Benutzer bedient werden kann. Es hat nur zwei Funktionen: ein- oder ausgeschaltet (ON/OFF).

5. REINIGUNG



Vor jeder Reinigung ist sicherzustellen, dass das Gerät ausgeschaltet, abgekühlt und vom Stromnetz getrennt ist.



Für die Reinigung genügt ein feuchtes, weiches Tuch mit einem Neutralreiniger. Keine scheuernden und korrosiven Reiniger oder Lösemittel benutzen.



Um die Funktionstüchtigkeit des Geräts zu bewahren, sollte es mindestens zwei Mal jährlich sowohl außen als auch innen mit dem Staubsauger von Staub befreit werden.

6. WARTUNG



Bei Auftreten von technischen Problemen wenden Sie sich bitte an (vom Händler oder Hersteller anerkanntes und autorisiertes) Fachpersonal oder kontaktieren Sie Ihren Händler.



Eingriffe am Gerät dürfen nur von Fachpersonal vorgenommen werden, das vor jedem Wartungseingriff sicherstellen muss, dass das Gerät ausgeschaltet, abgekühlt und vom Stromnetz getrennt ist.



Das Gerät ist mit einer ganz bestimmten Menge Spezialflüssigkeit gefüllt. Lassen Sie alle Reparatur-eingriffe, die das Öffnen des Geräts erfordern, nur von Fachpersonal vornehmen.

Bei Austritten von Flüssigkeit wenden Sie sich bitte an Ihren Händler oder Fachpersonal.

7. PROBLEME UND LÖSUNGEN

Das Gerät heizt nicht	<ul style="list-style-type: none">• Kontrollieren Sie, ob das Gerät mit Strom versorgt wird und korrekt angeschlossen ist.• Kontrollieren Sie die Stellung des Hauptschalters.• Kontrollieren Sie die Stellung des Schalters am Gerät.• Überprüfen, ob der Schalter einwandfrei funktioniert, andernfalls trennen Sie bitte das Gerät vom Stromnetz und kontaktieren Sie Ihren Händler oder Fachpersonal.• Sollte das Gerät immer noch nicht heizen, kontaktieren Sie bitte Ihren Händler oder Fachpersonal.
Das Gerät heizt ununterbrochen	<ul style="list-style-type: none">• Überprüfen, ob der Schalter einwandfrei funktioniert, andernfalls trennen Sie bitte das Gerät vom Stromnetz und kontaktieren Sie Ihren Händler oder Fachpersonal.• Sollte das Gerät danach immer noch heizen, kontaktieren Sie bitte Ihren Händler oder Fachpersonal.

> Weitere PROBLEME UND LÖSUNGEN auf der folgenden Seite

Der Raum bleibt kalt.	<ul style="list-style-type: none"> • Prüfen, ob die Geräteleistung für den zu heizenden Raum geeignet ist. • Beim ersten Einschalten dauert es einige Stunden, bis der Raum warm ist.
Austreten der im Gerät enthaltenen Flüssigkeit	<ul style="list-style-type: none"> • Gerät ausschalten und den Fachhändler kontaktieren. • Die Flüssigkeit mit Lappen oder saugfähigem Material auffangen. Kinder und Haustiere von der Flüssigkeit fernhalten.

8. GARANTIE



Es wird empfohlen, die Verpackung für eine eventuelle Rückgabe des Gerätes an den Fachhändler aufzubewahren, da nur das vollständige Gerät mit seiner Verpackung im Garantiefall anerkannt wird.

Der Hersteller garantiert dem Käufer alle in der europäischen Verbrauchsgüter-Richtlinie 1999/44/EG aufgeführten sowie die durch die nationale Gesetzgebung anerkannten Rechte. Die Garantie deckt alle zum Zeitpunkt des Verkaufs vorliegenden oder innerhalb von zwei Jahren ab Kaufdatum auftretenden Mängel und Produktionsfehler ab und verleiht dem Käufer das Recht auf kostenlose Reparatur des defekten Produktes oder Ersatz im Fall einer nicht durchführbaren Reparatur.

Die oben genannten Rechte sind in folgenden Fällen ungültig:

- Mängel aufgrund von abweichendem Gebrauch, der nicht dem in der Gebrauchsanweisung vorgesehenen entspricht und Bestandteil des Kaufvertrages ist;
- Mängel aufgrund unbeabsichtigter Zerstörung, Nachlässigkeit oder unbefugter Eingriffe.

Arbeiten im Zusammenhang mit der Installation und dem Anschluss an die Versorgungsnetze sowie die in den Anleitungen genannten Wartungseingriffe gelten nicht als Garantieleistungen. Der Hersteller lehnt jegliche Verantwortung für Schäden oder Verletzungen ab, die direkt oder indirekt Personen, Gegenständen oder Haustieren aufgrund der nicht erfolgten Anwendung der in dieser Gebrauchsanweisung enthaltenen Vorschriften zugefügt werden, mit besonderem Bezug auf die Hinweise zu Installation und Inbetriebnahme des Produktes sowie zum Gebrauch. Für die Inanspruchnahme der oben genannten Rechte muss der Käufer/die Käuferin seinen/ ihren Händler oder Installateur kontaktieren und ein gültiges, vom Verkäufer ausgestelltes und mit dem Kaufdatum versehenes Dokument vorlegen.

ELEKTRISCHER ANSCHLUSS BITTE VORSICHTIG LESEN



Bevor Sie den Stecker in die Steckdose stecken, überprüfen Sie bitte, ob die Netzspannung Ihrer Wohnung mit dem am Typenschild angegebenen Wert übereinstimmt, und ob die Steckdose und die Versorgungsleitung für die Strombelastung

9. ENTSORGUNG



Vor jeglichem Vorgang sicherstellen, dass das Netzkabel von der Stromleitung getrennt ist. Für die Demontage die Phasen für die Wandbefestigung in umgekehrter Reihenfolge ausführen (Pag. St. 54)

Bei der Verschrottung des Gerätes sind die gelten Bestimmungen zur Entsorgung der im Heizkörper enthaltenen Flüssigkeit und zur Abfallwirtschaft zu beachten.



Wichtiger Hinweis für die korrekte Entsorgung des Produkts in Übereinstimmung mit der EG-Richtlinie 2012/19/EU.

Am Ende seiner Nutzzeit darf das Produkt NICHT zusammen mit dem Siedlungsabfall beseitigt werden.

Es kann zu den eigens von den städtischen Behörden eingerichteten Sammelstellen oder zu den Fachhändlern, die einen Rücknahmeservice anbieten, gebracht werden.



Dieses Gerät entspricht den folgenden europäischen Richtlinien:

2014/30/EU über die elektromagnetische Verträglichkeit
2014/35/EU Niederspannungsrichtlinie
2011/65/EU zur Beschränkung der Verwendung bestimmter gefährlicher Stoffe
305/2011/EU von Bauprodukten

bemessen sind (auf dem Typenschild angegeben).

Stellen Sie sicher, dass die Zuleitung mit einer Vorrichtung versehen ist, die das Gerät, nach den geltenden Bestimmungen vom Stromnetz der Wohnung trennt.

Die Stromleitung mit einem hochempfindlichen Fehlerstromschutzschalter ausgestattet sein. Der Nennwert des Ansprechdifferenzstroms des obengenannten Schutzgerätes muss nicht höher als 30 mA sein.

Bei Nichtgebrauch prüfen, dass das Gerät ausgeschaltet ist, und den Stecker aus der Steckdose ziehen, ohne am Kabel zu ziehen.

DE

SÍMBOLOS USADOS EN EL MANUAL



ATENCIÓN!
PELIGRO PARA LA SEGURIDAD DE LAS PERSONAS,
DE LOS ANIMALES DOMÉSTICOS Y DE LOS BIENES.



ATENCIÓN!
PELIGRO DE DESCARGAS ELÉCTRICAS.



ATENCIÓN!
PELIGRO DE CAUSAR DESPERFECTOS AL PRODUCTO.



ATENCIÓN!
TEMPERATURAS ELEVADAS.
RIESGO DE QUEMADURAS.



CONSEJO PARA EL FUNCIONAMIENTO
CORRECTO.



NO LO CUBRA!

ATENCIÓN



ADVERTENCIA - Algunas partes de este producto pueden calentarse enormemente y provocar quemaduras. Se ha de prestar una atención especial cuando hay niños o personas vulnerables en las inmediaciones.



Los niños menores de 3 años han de mantenerse lejos del radiador si no están vigilados.

Los niños de 3 a 8 años solo habrían de poder encender/apagar el aparato cuando está instalado en su posición normal de funcionamiento y ellos están vigilados atentamente o han sido instruidos adecuadamente para utilizar el aparato en modo seguro y son conscientes de los riesgos derivados del uso. Los niños de 3 a 8 años no han de desconectar el aparato, regularlo o limpiarlo ni tampoco llevar a cabo las operaciones de mantenimiento. El aparato puede ser usado por niños a partir de 8 años y por personas con capacidades físicas, sensoriales o mentales reducidas, o sin experiencia y conocimientos necesarios, si están vigilados o han sido instruidos para utilizar el aparato en modo seguro y entienden los peligros inherentes. Los niños no deben jugar con el aparato. La limpieza y el mantenimiento no han de ser realizados por niños sin vigilancia.



No instale el aparato:
- justo debajo o delante de un enchufe de corriente o una caja de derivación (Fig. 6)
- en contacto con la pared o con el suelo
- cerca de cortinas, de materiales inflamables, combustibles o de recipientes bajo presión.



ATENCIÓN:
Respete las distancias indicadas en las figuras 4,5.
Para impedir que los niños más pequeños puedan correr riesgos, se recomienda instalar este aparato para que la barra térmica inferior se encuentre al menos a 600 mm de distancia del suelo. (Fig. 4).



Si el cable de alimentación está estropeado, hágalo sustituir por el fabricante, por su servicio de asistencia técnica o por personal cualificado para evitar cualquier riesgo. No use el aparato, si dicho aparato o el interruptor están estropeados.



Asegúrese de que la línea de alimentación esté equipada con un dispositivo que desconecte el aparato de la red doméstica según la normativa vigente.



ATENCIÓN:
No cubra nunca el dispositivo de mando. (Fig. 6)



Se ha de respetar la normativa vigente para efectuar el desguace del aparato.

1. CARACTERÍSTICAS DEL APARATO

Voltaje: 230 V ~ 50 Hz

Clase de aislamiento: II 

Grado de protección: IP24

Potencia [W]	Largo [cm]	Altura [cm]	Corriente nominal [A]
300	804	530	1,3
500	1218	530	2,2
700	1540	580	3
1000	1740	630	4,5

Tabla 1



Los datos técnicos del aparato aparecen en la etiqueta de características situada en el lado derecho inferior del radiador (Fig. 1).

A Marca / Fabricante	G Código producto
B Modelo, tipo, categoría	H Grado de protección
C Voltaje y potencia	I Modos de eliminación
D País de procedencia	L Código Bidimensional (QR)
E Marcado CE	M Doble aislamiento
F Número de serie	

2. INFORMACIÓN GENERAL



Almacenaje y conservación

No almacene el aparato en lugares donde podría congelarse. El hielo es nocivo para el aparato.



Saque el aparato del embalaje con cuidado y apóyelo sobre los angulares de poliestireno o sobre un soporte blando para no estropearlo.

El embalaje contiene:

- el aparato
- kit de fijación
- manual de instrucciones



Lea detenidamente todas las instrucciones antes de instalar y usar el aparato. Guarde estas instrucciones para consultas futuras.



Instale y utilice el aparato solamente según las indicaciones contenidas en estas instrucciones.



Estas instrucciones no cubren todas las situaciones que pueden plantearse. Recorra siempre al sentido común y a la prudencia para la instalación, el funcionamiento y la conservación del aparato.



Se prohíbe alterar las características del aparato y quitar partes fijas, incluidos los tapones, y/o quitar o girar el dispositivo de mando (Fig. 2). Asegúrese de la integridad del aparato. No utilice el aparato si está estropeado y póngase en contacto con el vendedor o con personal cualificado.



Los materiales usados para el embalaje son reciclables. Le aconsejamos, por lo tanto, ponerlos en los correspondientes contenedores para la recogida selectiva.

3. COLOCACIÓN E INSTALACIÓN



El aparato se ha construido para calefactar habitaciones de uso doméstico o similar y para secar toallas.

ATENCIÓN:

El aparato ha de usarse instalado en la pared en modo fijo en cumplimiento de las instrucciones. Instale el aparato con el dispositivo de mando orientado hacia abajo en la parte derecha y con los botones de mando frontales como se puede ver en (Fig.3).



En el cuarto de baño (con bañera o ducha), instale el aparato fuera de la zona 2 (Fig. 3).

El aparato debe instalarse para que el interruptor, el control electrónico y los demás dispositivos de mando no resulten accesibles a una persona desde la bañera o la ducha (Fig. 3). Se prohíbe la utilización de una clavija para conectar el aparato.



Para los radiadores con clavija en dotación seguir las advertencias de la pág. 29.



ATENCIÓN:

Respete las distancias indicadas en las figuras 4,5.



ATENCIÓN:

Para impedir que los niños más pequeños puedan correr riesgos, se recomienda instalar este aparato para que la barra térmica inferior se encuentre al menos a 600 mm de distancia del suelo. (Fig. 4)



No instale el aparato:

- justo debajo o delante de un enchufe de corriente o una caja de derivación (Fig. 6)
- en contacto con la pared o con el suelo
- cerca de cortinas, de materiales inflamables, combustibles o de recipientes bajo presión.



Controle la ausencia de tubos o de cables eléctricos dentro de la pared ya que podrían sufrir desperfectos durante la fijación.



Asegúrese de que la línea de alimentación esté equipada con un dispositivo que desconecte el aparato de la red doméstica según la normativa vigente.

Cuando el aparato se instale en cuartos de baño, la línea eléctrica ha de tener un dispositivo de protección diferencial de alta sensibilidad con corriente nominal residual de intervento de 30 mA. La línea de alimentación debe estar protegida por un dispositivo de protección diferencial adecuado. Realice la conexión eléctrica dentro de una caja de derivación.

En habitaciones húmedas (cocina, baño), la conexión del aparato al circuito ha de estar al menos a 25 cm del suelo.

Respete rigurosamente el esquema de conexión eléctrica indicado en la Fig. 8.



Asegúrese de que el cable de alimentación no pueda tocar nunca la superficie del aparato (Fig. 7).



Le aconsejamos recurrir a personal cualificado para la instalación.



Durante la instalación asegúrese de que el cable de alimentación no esté enchufado a la corriente.



El aparato ha de estar conectado correctamente y en cumplimiento de las normas nacionales que disciplinan las instalaciones eléctricas.

Cuando instale el aparato, asegúrese de que no esté enchufado a la corriente y que el interruptor general de la instalación esté abierto en la posición "0".



La alimentación del aparato es 230 V ~ 50 Hz. Asegúrese de que la línea eléctrica sea adecuada para los datos contenidos en la tabla 1.

4. AJUSTE Y FUNCIONAMIENTO



El aparato se ha construido para calentar el ambiente.

Algunas partes de este producto pueden calentarse enormemente y provocar quemaduras. Se ha de prestar una atención especial cuando hay niños o personas vulnerables en las inmediaciones.

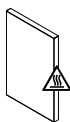

Mantenga materiales combustibles, inflamables y recipientes bajo presión (por ej.: sprays, extintores) a una distancia mínima de 50 cm del aparato. No vaporice ninguna sustancia sobre la superficie del aparato.



No toque el aparato con las manos o con los pies mojados o húmedos.

No moje el interruptor ni el control electrónico con agua u otros líquidos. En caso de mojarse, desconecte la alimentación de corriente y dejar secar el aparato completamente.



La instalación del aparato en altitudes elevadas provoca un aumento de la temperatura del aire calentado.

INTERRUPTOR PRINCIPAL Y ENCENDIDO.

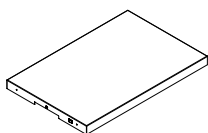

Para encender el aparato o para apagarlo presionar el interruptor. El aparato no dispone de sistemas para la regulación de la temperatura controlables por el usuario. Tiene solamente dos funciones encendido o apagado (ON/OFF).

5. LIMPIEZA



Antes de realizar operaciones de limpieza, asegúrese de que el aparato esté apagado, frío y desconectado de la corriente eléctrica.



Para la limpieza es suficiente usar un paño húmedo y suave con un detergente neutro. No use detergentes abrasivos, corrosivos o disolventes.



Elimine el polvo en la superficie del aparato y en su interior por lo menos dos veces anualmente con un aspirador para no alterar la eficiencia del aparato.

6. MANTENIMIENTO



Si se plantean problemas técnicos, póngase en contacto con personal cualificado (reconocido y autorizado por el vendedor o por el fabricante) o con su vendedor.



Todas las intervenciones en el aparato han de ser llevadas a cabo por personal cualificado que, antes de cualquier operación de mantenimiento, ha de asegurarse de que el aparato esté apagado, frío y desconectado de la corriente eléctrica.



El aparato se ha llenado con una cantidad precisa de fluido especial. Las reparaciones que demanden abrir el aparato han de ser realizadas por personal cualificado.

Si se detecta una pérdida de fluido, póngase en contacto con su vendedor o con personal cualificado.

7. PROBLEMAS Y SOLUCIONES

El aparato no calienta.	<ul style="list-style-type: none">• Controle que haya corriente y que el aparato esté conectado correctamente.• Compruebe la posición del interruptor general.• Compruebe la posición del interruptor en el aparato• Compruebe que el interruptor funcione correctamente y, en caso contrario, desconecte el aparato de la corriente y póngase en contacto con el vendedor o personal cualificado.• Si sigue sin calentar, póngase en contacto con el vendedor o con personal cualificado.
El aparato calienta en continuación.	<ul style="list-style-type: none">• Compruebe que el interruptor funcione correctamente y, en caso contrario, desconecte el aparato de la corriente y póngase en contacto con el vendedor o personal cualificado.• Si sigue calentando, póngase en contacto con el vendedor o con personal cualificado.

> PROBLEMAS Y SOLUCIONES continúa en la página siguiente

La habitación no se calienta.	<ul style="list-style-type: none"> • Compruebe que la potencia del aparato sea adecuada para el tipo de habitación. • Durante el primer encendido, la habitación tarda unas horas en calentarse.
Hay pérdidas del líquido contenido en el aparato.	<ul style="list-style-type: none"> • Apague el aparato y póngase en contacto con el vendedor. • Seque el fluido con un trapo o material absorbente. Mantenga a niños y animales domésticos alejados del líquido.

8. GARANTÍA



Se recomienda conservar todas las partes del embalaje para una posible devolución del aparato a su vendedor, el aparato ha de permanecer íntegro para conservar las condiciones de garantía.

El fabricante garantiza todos los derechos especificados en la directiva europea 1999/44/CE y los derechos de los consumidores reconocidos por las legislaciones nacionales para sus clientes. La garantía cubre específicamente toda no conformidad y defecto de producción presente en el producto durante su venta e indicado en un plazo de dos años a partir de la fecha de compra y da derecho al cliente a obtener la reparación gratuita del producto defectuoso o la sustitución si no se puede reparar. Los antedichos derechos quedan invalidados en los siguientes casos:

- defectos causados por usos diversos a los especificados en este manual, que constituye una parte integrante del contrato de venta;
- Defectos causados por roturas accidentales, negligencia o alteraciones.

No se consideran prestaciones cubiertas por la garantía las intervenciones relativas a la instalación, a la conexión a los equipos de alimentación y al mantenimiento citadas en el manual de instrucciones.

El fabricante queda eximido de toda responsabilidad por los daños o las heridas causados directa o indirectamente a personas, objetos o animales domésticos por la ausencia de aplicación de las indicaciones contenidas en este manual, haciéndose una referencia especial a las advertencias relativas a la instalación, la puesta en servicio del producto y su utilización. Para poder disfrutar de los derechos antedichos, el cliente debe ponerse en contacto con el propio vendedor y mostrarle una prueba de compra válida, expedida por el vendedor, con la fecha de compra del producto.



CONEXIÓN ELÉCTRICA LEA DETENIDAMENTE



Antes de enchufar el aparato a la corriente, compruebe metódicamente que el voltaje de su red doméstica corresponda al valor indicado en V en la etiqueta de características del aparato y que el enchufe de corriente y la línea de alimentación estén

9. ELIMINACIÓN



Asegúrese de que el cable de alimentación esté desconectado de la corriente antes de realizar cualquier operación. Para el desmontaje, invierta el sentido de las fases de fijación mural (Pag. 54)

Se ha de respetar la normativa vigente relativa a la eliminación del fluido contenido en el radiador y a la gestión de los residuos para efectuar el desguace del aparato.



Advertencias para la eliminación correcta del producto según establece la Directiva Europea 2012/19/EU.

Al final de su vida útil, el producto no debe eliminarse junto a los desechos urbanos.

Puede entregarse a centros específicos de recogida diferenciada dispuestos por las administraciones municipales, o a distribuidores que facilitan este servicio.



Este aparato es conforme a las siguientes directivas europeas:

- 2014/30/EU sobre compatibilidad electromagnética
- 2014/35/EU sobre baja tensión
- 2011/65/EU sobre restricciones a la utilización de determinadas sustancias peligrosas en aparatos eléctricos y electrónicos
- 305/2011/EU relativa a los Productos de Construcción

dimensionados para la carga requerida (también declarada en la etiqueta de características).

Asegúrese de que la línea de alimentación esté equipada con un dispositivo que desconecte el aparato de la red doméstica según la normativa vigente.

La línea eléctrica ha de tener un dispositivo de protección diferencial de alta sensibilidad con corriente nominal residual de intervento que no exceda de 30 mA.

En caso de no utilización, compruebe que el aparato esté apagado y desconecte la clavija del enchufe sin tirar del cable.

SYMBOLEN IN DEZE HANDLEIDING



OPGELET!
GEVAAR VOOR DE VEILIGHEID VAN MENSEN,
HUISDIEREN EN EIGENDOMMEN.



OPGELET!
GEVAAR VAN ELEKTRISCHE SCHOKKEN.



OPGELET!
GEVAAR VAN SCHADE AAN HET PRODUCT.



OPGELET!
HOGE TEMPERATUREN GEVAAR
VAN BRANDWONDEN.



TIPS VOOR EEN GOEDE WERKING.



NIET AFDEKKEN!

OPGELET



WAARSCHUWING - Bepaalde delen van dit product kunnen zeer heet worden en brandwonden veroorzaken. Er moet bijzondere aandacht besteed worden in tegenwoordigheid van kinderen of kwetsbare personen.



Kinderen jonger dan 3 jaar, indien niet onder toezicht, moeten op afstand van de handdoekradiator worden gehouden. Kinderen met een leeftijd van 3 tot 8 jaar mogen het apparaat alleen in- en uitschakelen, mits dit in de normale werkingspositie is geïnstalleerd en de kinderen onder toezicht staan en geïnstrueerd zijn over het veilige gebruik van het apparaat en de gevaren die het gebruik met zich meebrengt begrepen hebben. Kinderen met een leeftijd tussen 3 en 8 jaar mogen niet het apparaat loskoppelen, afstellen en reinigen of het onderhoud ervan uitvoeren. Het apparaat mag gebruikt worden door kinderen ouder dan 8 jaar en personen met verstandelijke, lichamelijke en zintuiglijke beperkingen of met onvoldoende ervaring of kennis, mits ze onder streng toezicht staan en bekend zijn met het veilig gebruik van het apparaat en de risico's die eraan verbonden zijn. Kinderen mogen niet met het apparaat spelen. De reiniging en het onderhoud die bedoeld zijn om door de gebruiker te worden uitgevoerd, mogen niet uitgevoerd worden door kinderen zonder toezicht.



Installeer het apparaat niet:
- direct onder of voor een stopcontact of een aansluitdoos (Fig. 5)
- in contact met de muur of met de vloer
- in de buurt van gordijnen, andere ontvlambare, brandbare materialen of drukvaten.



OPGELET:
Respecteer de afstanden zoals aangegeven in de figuren 4,5. Om alle risico's voor jonge kinderen te vermijden, installeer het apparaat met het laagste verwarmingselement op minstens 600 mm van de vloer (fig. 4).



Als het netsnoer beschadigd is, mag het uitsluitend door de fabrikant of door zijn technische servicedienst of door iemand met een soortgelijke vakbekwaamheid vervangen worden, om elk risico te voorkomen. Gebruik het apparaat niet als het apparaat zelf of de elektronische besturing beschadigd is.



Zorg ervoor dat de voedingskabel is uitgerust met een apparaat dat scheiding van het apparaat van het net mogelijk maakt, inclusief de stuurdraad, indien aanwezig, volgens de huidige wetgeving.



OPGELET:
Dek het bedieningsapparaat op geen enkele wijze af. (Fig. 6)



Als u het apparaat wilt weggooiden, dient u zich te houden aan de geldende wetgeving.

1. KENMERKEN VAN HET APPARAAT

Voedingsspanning: 230 V~ 50 Hz

Isolatieklasse II 

Beschermingsgraad: IP24

Vermogen [W]	Lengte [mm]	Hoogte [mm]	Nominale stroom [A]
300	804	530	1,3
500	1218	530	2,2
700	1540	580	3
1000	1740	630	4,5

Tabel 1



De technische gegevens van het apparaat zijn aangegeven op het typeplaatje rechtsonderaan de radiator (Fig. 1).

A Merk/Fabrikant	G Productcode
B Model, type, categorie	H Beschermingsgraad
C Voedingsspanning en Vermogen	I Verwerkingswijze
D Land van oorsprong	L Bidimensionale code (QR)
E CE markering	M Dubbele isolatie
F Serienummer	

2. ALGEMENE INFORMATIE



Opslag en onderhoud:

Bewaar het apparaat niet op plaatsen waar het risico bestaat op bevriezing. Bescherm tegen vorst.



Pak het apparaat voorzichtig uit en leg het op de polystyreen hoekstukken of een zachte ondergrond om beschadiging te voorkomen.

De inhoud van de verpakking is:

- het apparaat
- montagekit
- gebruikershandleiding



Lees aandachtig deze aanwijzingen volledig door alvorens het apparaat te installeren en te gebruiken. Bewaar ze bovendien voor toekomstige raadpleging.



Installeer en gebruik het apparaat alleen zoals beschreven in deze handleiding.



Deze gebruiksaanwijzingen dekken niet alle mogelijke situaties die kunnen optreden. Men dient altijd het gezond verstand te gebruiken en voorzichtig te werk te gaan bij de installatie, de werking en het onderhoud van het apparaat.



Het is verboden om de eigenschappen van het apparaat op welke manier dan ook te wijzigen en vaste delen, inclusief doppen, te verwijderen en/of het bedieningsapparaat te verwijderen of te draaien (Fig. 2). Controleer of het apparaat intact is. Gebruik het apparaat niet als het beschadigd is, maar neem contact op met de verkoper of gekwalificeerd personeel.



De materialen gebruikt voor de verpakking zijn recyclebaar. Men adviseert ze dus in de speciale container voor gescheiden afvalverzameling te doen.

3. PLAATSING EN INSTALLATIE



Dit apparaat is bedoeld voor het verwarmen van woonkamers en dergelijke en voor het drogen van handdoeken.

OPGELET:

Het apparaat moet permanent aan een muur worden bevestigd zoals beschreven in de instructies. Installeer het apparaat met het bedieningselement rechtsonder en de bedieningsknoppen naar voren gericht, zoals in Fig. 3.



In badkamers (met bad of douche) installeert u het apparaat buiten zone 2 (afb. 3).

Het apparaat moet zo worden geïnstalleerd dat de schakelaar, de elektronische regelaar en andere bedieningselementen niet kunnen worden aangeraakt door iemand in bad of onder de douche. (Fig. 3). Het apparaat mag niet worden aangesloten met een stekker.



Voor radiatoren die al voorzien zijn van een stekker, zie de waarschuwingen op pagina 35.

OPGELET:

Respecteer de afstanden weergegeven in figuren 4,5.



OPGELET:

Om alle risico's voor jonge kinderen te vermijden, installeer het toestel met het laagste verwarmingselement op minstens 600 mm van de vloer. (Fig. 4)



Installeer het apparaat nooit:

- direct onder of voor een stopcontact of een aansluitdoos (fig. 6)
- in contact met de muur of vloer
- in de buurt van gordijnen, brandbare of ontvlambare materialen of drukvaten.



Zorg ervoor dat er geen leidingen of elektrische kabels in de muur zitten die beschadigd kunnen worden tijdens het monteren van het apparaat.



Zorg ervoor dat de voedingskabel is uitgerust met een apparaat dat scheiding van het apparaat van het net mogelijk maakt, inclusief de stuurdraad, indien aanwezig, volgens de huidige wetgeving. Bij installatie in badkamers moet de elektrische leiding voorzien zijn van een differentiaalbeveiliging met hoge gevoeligheid met nominale differentiaalstroom van 30 mA.

Permanent aangesloten apparaten moeten worden aangesloten met behulp van een connectorblok dat in een geschikte aansluitdoos is geplaatst.

In geval van vochtige vertrekken (keuken, badkamer), moet de aansluiting van het apparaat op het circuit zich op minstens 25 cm boven de vloer bevinden.

Neem het elektrische aansluitschema aangegeven in figuur 8 strikt in acht.



Zorg ervoor dat het netsnoer op geen enkele wijze in contact kan komen met het oppervlak van het apparaat (Fig. 7).



Het wordt aanbevolen het apparaat door een erkend installateur te laten installeren.



Controleer tijdens de installatie of het netsnoer losgekoppeld is van het elektriciteitsnet.



Het apparaat moet op vakkundige wijze worden geïnstalleerd, in overeenstemming met de nationale wetgeving voor elektrische apparatuur en installaties. Zorg ervoor dat de stroom is uitgeschakeld en dat de hoofdschakelaar in de stand "0" staat wanneer het apparaat wordt geïnstalleerd.



Het apparaat vereist een stroomvoorziening van 230 V ~ 50 Hz. Zorg ervoor dat de voedingskabel geschikt is voor de gegevens in tabel 1.

4. REGELING EN WERKING



Het apparaat is ontworpen om ruimtes te verwarmen. Sommige delen van dit product kunnen zeer heet worden en brandwonden veroorzaken. Let vooral op waar kinderen en kwetsbare personen aanwezig zijn.

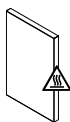

Houd brandbare of ontvlambare materialen of drukvaten (bijv. spuitbussen, brandblussers) op minstens 50 cm afstand van het apparaat. Damp geen stoffen op het oppervlak van het apparaat.



Raak het apparaat nooit aan met natte of vochtige handen of voeten. Laat nooit water of andere vloeistoffen in contact komen met de schakelaar of de elektronische controller. Mocht dit toch gebeuren, haal dan de stekker uit het stopcontact en laat het apparaat volledig drogen.



Als het apparaat op grote hoogte wordt geïnstalleerd, zal de lucht warmer zijn dan de ingestelde temperatuur.

NETSCHAKELAAR.

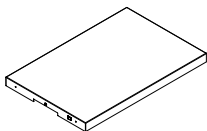

Druk op de schakelaar om het apparaat aan en uit te zetten. Het apparaat heeft geen temperatuurregelsysteem dat door de gebruiker kan worden ingesteld. Het heeft slechts twee functies: AAN en UIT.

5. SCHOONMAKEN



Voordat je het apparaat schoonmaakt, moet je ervoor zorgen dat het uit staat, koud is en losgekoppeld is van het lichtnet.



Veeg het apparaat schoon met een zachte vochtige doek en een neutraal schoonmaakmiddel. Gebruik nooit schurende of bijtende schoonmaakmiddelen of oplosmiddelen.



Om het apparaat efficiënt te houden, verwijder u het stof minstens twee keer per jaar van het oppervlak en de binnenkant van het apparaat met een stofzuiger.

6. ONDERHOUD



Neem in geval van technische problemen contact op met een gekwalificeerde vakman (erkend of geautoriseerd door de dealer of fabrikant) of met uw plaatselijke dealer.



Alle werkzaamheden aan het apparaat moeten worden uitgevoerd door een gekwalificeerde vakman, die zich er vóór het uitvoeren van het onderhoud van moet vergewissen dat het apparaat is uitgeschakeld, koud is en losgekoppeld van het elektriciteitsnet.



Het apparaat bevat een precieze hoeveelheid speciale vloeistof. Alle reparaties waarvoor het apparaat moet worden geopend, moeten worden uitgevoerd door een gekwalificeerde vakman. Neem in geval van vloeistofflekage contact op met uw plaatselijke dealer of een gekwalificeerde vakman.

7. PROBLEMEN OPLOSSEN

Het apparaat warmt niet op.	<ul style="list-style-type: none">• Controleer of de radiator correct is aangesloten op het elektriciteitsnet en van stroom wordt voorzien.• Controleer de stand van de hoofdschakelaar van de installatie.• Controleer de stand van de schakelaar op het apparaat.• Controleer of de schakelaar correct werkt. Als dit niet het geval is, haal dan de stekker uit het stopcontact en neem contact op met uw dealer of een gekwalificeerde vakman.• Als het apparaat nog steeds niet opwarmt, neem dan contact op met uw dealer of een gekwalificeerde vakman.
Het apparaat warmt continu op.	<ul style="list-style-type: none">• Controleer of de schakelaar goed werkt. Als dit niet het geval is, haal dan de stekker uit het stopcontact en neem contact op met uw dealer of een gekwalificeerde vakman.• Als het apparaat blijft verwarmen, neem dan contact op met uw plaatselijke dealer of een gekwalificeerde vakman.

> TROUBLESHOOTING continued on next page

De kamer blijft koud.	<ul style="list-style-type: none"> • Controleer of het vermogen van het apparaat voldoende is voor de te verwarmen ruimte. • Wanneer u het apparaat voor de eerste keer inschakelt, heeft de kamer enkele uren nodig om op te warmen.
Lekkage van de vloeistof in het apparaat.	<ul style="list-style-type: none"> • Schakel het apparaat uit en neem contact op met uw plaatselijke dealer. • Droog de vloeistof met doeken of absorberend materiaal. Houd kinderen en huisdieren uit de buurt van de vloeistof.

8. GARANTIE



Wij raden u aan alle delen van de verpakking te bewaren voor het geval het apparaat moet worden teruggestuurd naar de dealer. Het apparaat moet compleet en onbeschadigd aankomen om de geldigheid van de garantie te behouden.

De fabrikant garandeert de klanten alle rechten die zijn vastgelegd in de Europese Richtlijn 1999/44/EG en de consumentenrechten die zijn erkend door de nationale wetgeving. De garantie dekt specifiek alle non-conformiteiten en productiefouten die aanwezig zijn op het moment van verkoop of die zich manifesteren binnen twee jaar na de aankoopdatum en geeft de klant het recht op gratis reparatie van het defecte product of vervanging als reparatie onmogelijk is.

De bovenstaande rechten zijn ongeldig in de volgende gevallen:

- gebreken veroorzaakt door ander gebruik dan vermeld in de gebruiksaanwijzing, die integraal deel uitmaakt van het verkoopcontract;
- defecten veroorzaakt door onopzettelijke breuk, nalatigheid of manipulatie.

De handelingen voor installatie, aansluiting op het elektriciteitsnet en onderhoud beschreven in deze handleiding vallen niet onder de garantie.

De Fabrikant wijst alle aansprakelijkheid af voor schade of letsel direct of indirect toegebracht aan personen, voorwerpen of huisdieren als gevolg van het niet toepassen van deze instructies, met bijzondere verwijzing naar waarschuwingen betreffende installatie, opstarten en gebruik van het product. Om aanspraak te kunnen maken op de bovenstaande rechten, moet de Klant contact opnemen met zijn/haar dealer en een geldig aankoopbewijs van de verkoper overleggen, compleet met aankoopdatum.



ELEKTRISCHE AANSLUITINGEN AANDACHTIG LEZEN



Voordat u de stekker in het stopcontact steekt, moet u controleren of de spanning van uw elektriciteitsnet overeenkomt met de V-waarde op het typeplaatje van het apparaat en of het stopcontact en de voedingskabel geschikt zijn voor de vereiste belasting (ook aangegeven op het typeplaatje).

9. VERWIJDEREN



Zorg ervoor dat het netsnoer losgekoppeld is van het elektriciteitsnet voordat u enige handeling uitvoert. Volg de procedure voor bevestiging aan de muur in omgekeerde volgorde om het apparaat te verwijderen.

Het weggooien van dit apparaat en de vloeistof die het bevat, moet gebeuren volgens de geldende wetgeving voor het weggooien en beheren van afval.



Belangrijke informatie voor een correcte verwijdering van het product in overeenstemming met de EG-richtlijn 2012/19/EG.

Aan het einde van de levensduur mag het product niet worden afgevoerd als stedelijk afval.

Het moet naar een speciaal gemeentelijk gedifferentieerd afvalinzamelingscentrum worden gebracht of naar een handelaar die deze dienst aanbiedt.



Dit apparaat voldoet aan de Europese richtlijnen:

2014/30/EU betreffende elektromagnetische compatibiliteit
2014/35/EU over laagspanning
2011/65/EU beperking van het gebruik van bepaalde gevaarlijke stoffen
305/2011/EU inzake voor de bouw bestemde producten

Controleer of de voedingskabel voorzien is van een uitschakelaar waarmee het apparaat volledig van het elektriciteitsnet kan worden losgekoppeld, in overeenstemming met de geldende regelgeving.

De voedingskabel moet minstens uitgerust zijn met een aardlekschakelaar van 30 mA (hooggevoelige aardlekschakelaar).

Schakel het apparaat uit als u het niet gebruikt en trek de stekker uit het stopcontact zonder aan het snoer te trekken.



Cod.

5711200062/02.24

SCSS