

**MODE D'EMPLOI
RADIATEUR ÉLECTRIQUE**

**MANUAL DE INSTRUCCIONES PARA EL USO
RADIADOR ELÉCTRICO**

**MANUAL DE INSTRUÇÕES DE UTILIZAÇÃO
RADIADOR ELÉCTRICO**

**INSTRUCTIONS
ELECTRIC RADIATOR**

**MANUALE DELLE ISTRUZIONI PER L'USO
RADIATORE ELETTRICO**

**BEDIENUNGSANLEITUNG
ELEKTRISCHER HEIZKÖRPER**

**GEBRUIKERSHANDLEIDING
ELEKTRISCHE RADIATOR**

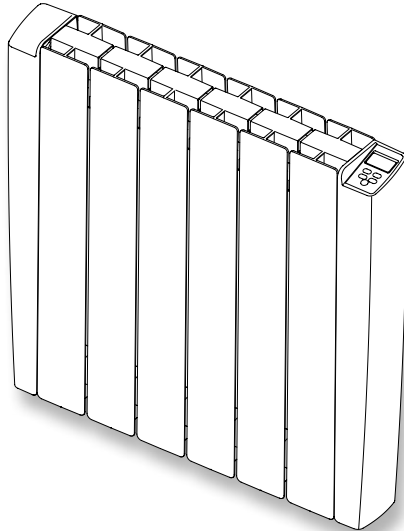

FR
1

ES
15

PT
29

EN
43

IT
57

DE
71

NL
85

FIG. / ABB. 1

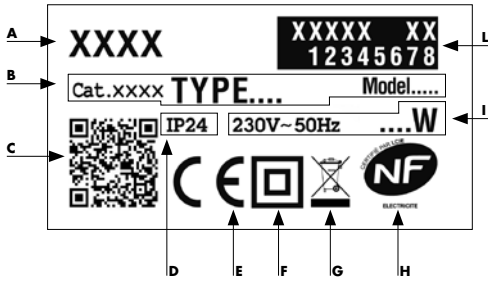

FIG. / ABB. 2

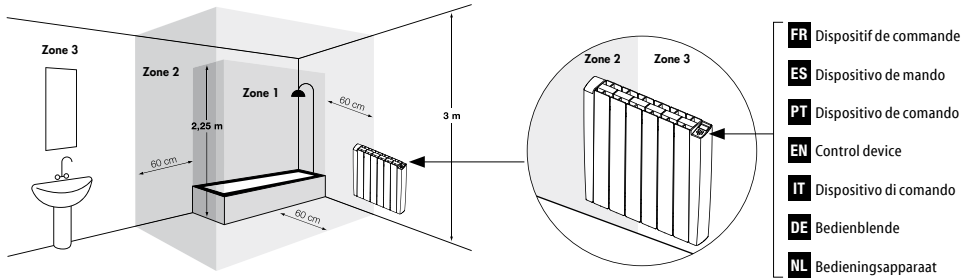

FIG. / ABB. 3

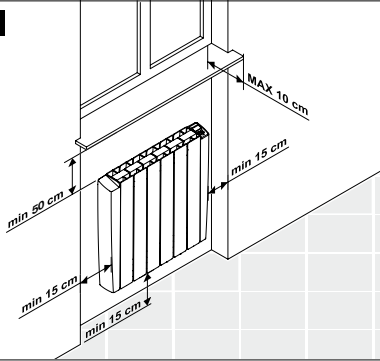

FIG. / ABB. 4

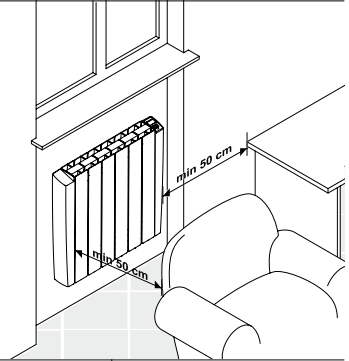

FIG. / ABB. 5

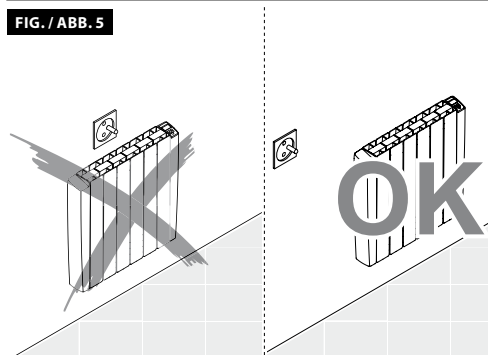

FIG. / ABB. 6

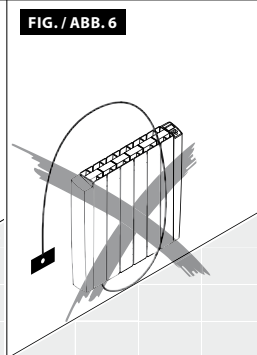
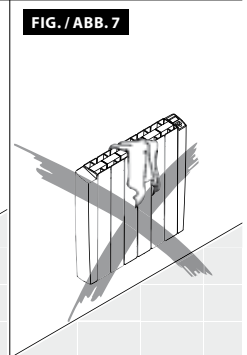
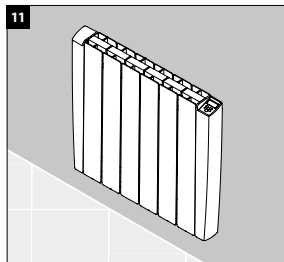
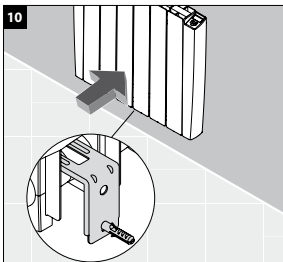
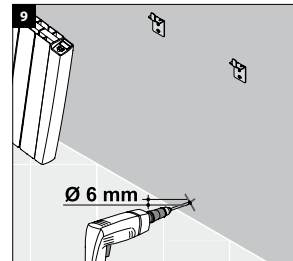
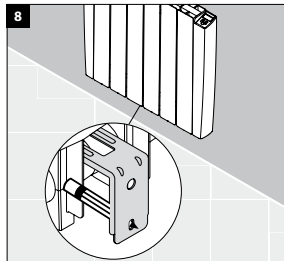
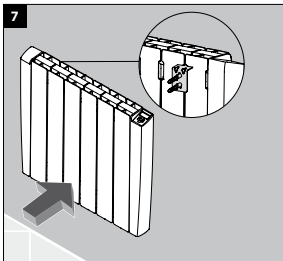
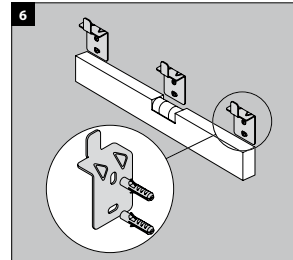
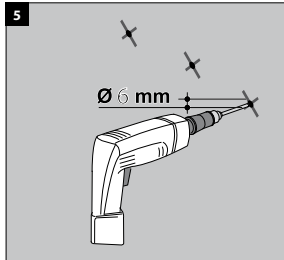
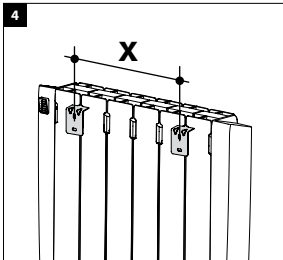
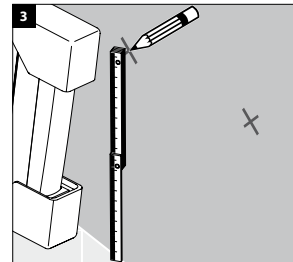
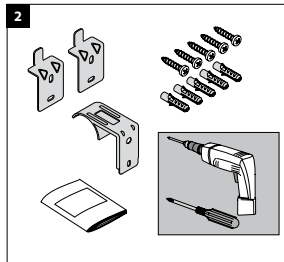
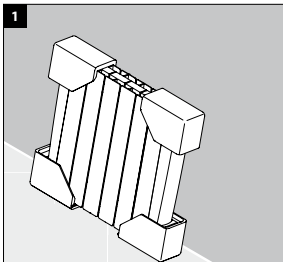

FIG. / ABB. 7



SCHEMA 1 / ESQUEMA 1 / SCHEME 1 / SCHEMA 1

Puissance Potencia Potência Power Potenza Leistung Vermogen (W)	N° Eléments N° Elementos N° Elements N° Elementi N° Elemente N° Elementen	N° Supports inférieurs N° Estribos inferiores N° Suportes inferiores N° Lower brackets N° Mensole inferiori Untere Konsolen Anzahl N° Aantal onderste consoles	N° Supports supérieurs N° Estribos superiores N° Suportes superiores N° Upper brackets N° Mensole superiori Obere Konsolen Anzahl N° Aantal bovenste consoles	X ₁ (cm)	X ₂ (cm)	X ₃ (cm)
700	5	1	2	24,2	/	/
1000	6	1	3	16,1	16,1	/
1500	9	1	3	32,2	24,2	/
2000	12	2	4	24,2	32,2	24,2



PICTOGRAMMES UTILISÉS DANS CETTE NOTICE



ATTENTION!
DANGER POUR LA SÉCURITÉ DES PERSONNES, DES ANIMAUX DOMESTIQUES ET DES BIENS.



ATTENTION!
TEMPÉRATURES ÉLEVÉES.
RISQUE DE BRÛLURE.



ATTENTION!
DANGER DE DÉCHARGES ÉLECTRIQUES.



CONSEIL POUR LE BON
FONCTIONNEMENT.



ATTENTION!
DANGER DE DOMMAGES AU PRODUIT.



NE PAS COUVRIR!

MISE EN GARDE



ATTENTION - Certaines parties de l'appareil peuvent devenir très chaudes et provoquer des brûlures. Faire preuve d'une attention particulière en présence d'enfants ou de personnes vulnérables.



Il convient de maintenir à distance de cet appareil les enfants de moins de 3 ans, à moins qu'ils ne soient sous une surveillance continue.

Les enfants entre 3 et 8 ans doivent exclusivement pouvoir allumer/éteindre l'appareil, à condition que ce dernier soit installé dans sa position de fonctionnement normale et que les enfants soient surveillés ou familiarisés avec le fonctionnement et les risques liés à l'utilisation du radiateur.

Les enfants âgés entre 3 ans et 8 ans ne doivent ni brancher, ni régler ni nettoyer l'appareil, et ni réaliser l'entretien de l'utilisateur.

Cet appareil peut être utilisé par des enfants âgés d'au moins 8 ans et par des personnes ayant des capacités physiques, sensorielles ou mentales réduites ou ne disposant pas de l'expérience ou des connaissances nécessaires, à condition de les surveiller ou qu'elles aient reçues les instructions concernant l'utilisation sûre de l'appareil et qu'elles aient compris les dangers inhérents à celui-ci. Les enfants ne doivent pas jouer avec l'appareil. Le nettoyage et l'entretien à la charge de l'utilisateur ne peuvent pas être effectués par des enfants, sauf s'ils sont surveillés.



Ne pas installer l'appareil:
- juste en dessous ou devant une prise de courant ou une boîte de dérivation (Fig. 5)
- en contact avec le mur ou avec le sol
- près de rideaux ou matériaux inflammables ou combustibles ou de récipients sous pression.



Si le câble d'alimentation est endommagé, il doit être remplacé par le fabricant, son service après vente ou des personnes de qualification similaire afin d'éviter un danger. Ne pas utiliser l'appareil si le boîtier électronique est endommagé.



S'assurer que la ligne d'alimentation est munie d'un dispositif de sectionnement permettant d'isoler l'appareil, et le Fil Pilote s'il est présent, du réseau électrique, selon la réglementation en vigueur.



MISE EN GARDE: Pour éviter une surchauffe, ne pas couvrir l'appareil de chauffage (Fig. 7). En outre, ne pas bloquer le flux d'air, en insérant des matériaux à l'intérieur de l'appareil.



Lorsque l'appareil de chauffage est mis au rebut, respecter les réglementations concernant l'élimination et la gestion des déchets.

Les appareils avec prise ne sont pas pour le marché français

1. CARACTÉRISTIQUES DE L'APPAREIL

Voltage: 230 V ~ 50 Hz

Classe d'isolation: II 

Degré de protection: IPx4

Puissance [W]	Longueur [cm]	Hauteur [cm]	Poid [kg]	Courant nominal [A]
700	52	58	15	3
1000	60	58	18	4,5
1500	84	58	25	6,5
2000	108	58	33	9

Tableau 1



Les caractéristiques techniques de l'appareil sont indiquées sur l'étiquette placée sur le côté du radiateur (Fig. 1).

A	Marque/Fabricant	F	Double isolation
B	Modèle, type, catégorie	G	Élimination
C	Code Bidimensionnel (QR)	H	Labels de qualité
D	Degré de protection	I	Voltage et Puissance
E	Marquage CE	L	Numéro de série

2. INFORMATIONS GÉNÉRALES



Déballer l'appareil et le poser sur les protections en polystyrène ou sur un tapis.

Contenu de l'emballage:

- l'appareil
- boîte avec télécommande (si fournie) et étui de fixation au mur
- kit de fixation
- notice



Lire attentivement la totalité des instructions avant d'installer et d'utiliser l'appareil. Les conserver pour toute future consultation.



Installer et utiliser l'appareil uniquement comme indiqué dans les instructions.



Toutefois cette notice ne couvre pas toutes les situations pouvant se présenter. Faire preuve de bon sens et de prudence lors de l'installation, le fonctionnement et l'entretien de l'appareil.



Il est interdit de modifier de quelque manière que ce soit les caractéristiques de l'appareil et de retirer les parties fixes, quelles qu'elles soient, y compris les bouchons. S'assurer que l'appareil est en bon état. Ne pas utiliser l'appareil s'il est endommagé, mais contacter le vendeur ou un professionnel qualifié.



Les matériaux utilisés pour l'emballage sont recyclables. Il est donc conseillé de les déposer dans les conteneurs de tri sélectif.

3. POSITIONNEMENT ET INSTALLATION



Cet appareil a été conçu pour chauffer des pièces et est destiné à un usage domestique ou similaire. Il ne doit pas être destiné à un autre usage.

L'appareil doit être fixé au mur, comme indiqué dans la notice.

Installer l'appareil avec le panneau de commande en haut (Fig. 2).



Dans la salle de bains (équipée d'une baignoire ou d'une douche) installer l'appareil en-dehors de la zone de sécurité 1 (Fig.2).

Installer l'appareil de façon à ce que le boîtier électronique et les autres dispositifs de commande ne puissent pas être touchés par une personne se trouvant dans la baignoire ou la douche (Fig.2). Dans tous les cas le boîtier électronique et les autres dispositifs de commande doivent se trouver en zone 3. Il est interdit d'utiliser une fiche pour le branchement de l'appareil.



Respecter les distances indiquées dans les figures 3,4.



Ne pas installer l'appareil:

- juste en dessous ou devant une prise de courant ou une boîte de dérivation (Fig. 5)
- en contact avec le mur ou avec le sol
- près de rideaux ou matériaux inflammables ou combustibles ou de récipients sous pression.



Vérifier qu'il n'y ait pas de tuyaux ou câbles électriques dans le mur qui puissent être endommagés pendant l'installation.



L'appareil est équipé d'un capteur en mesure de détecter l'ouverture d'une fenêtre au-dessus de celui-ci. Pour le bon fonctionnement de la fonction "Fenêtre Ouverte" il est conseillé de vérifier et de suivre les indications indiquées au Chap. 4.3.1 avant de fixer l'appareil au mur.

3.1 FIXATION AU MUR



S'assurer que les vis et les chevilles incluses dans le sachet de fixation soient adaptées au type de mur sur lequel l'appareil est installé. En cas de doute s'adresser à un professionnel qualifié ou au vendeur.



Pendant l'installation s'assurer que le câble d'alimentation est déconnecté électriquement.

3.2 BRANCHEMENT ÉLECTRIQUE



Pour l'installation il est conseillé de s'adresser à un professionnel qualifié.



L'appareil doit être branché selon les règles de l'art et conformément aux normes nationales pour les installations électriques (NF C15-100).

Avant d'installer l'appareil, s'assurer qu'il n'est pas alimenté électriquement et que l'interrupteur général de l'installation est sur "0".



La tension d'alimentation de l'appareil est de 230 V ~ 50 Hz. S'assurer que la ligne électrique est adaptée à la puissance de l'appareil, indiquée dans le tableau 1.



S'assurer que la ligne d'alimentation est munie d'un dispositif de sectionnement permettant d'isoler l'appareil, et le Fil Pilote s'il est présent, du réseau électrique, selon la réglementation en vigueur.

En cas d'installation dans une salle de bains, la ligne électrique doit être munie d'un dispositif de protection différentiel à haute sensibilité ayant un courant nominal résiduel de 30 mA.

La ligne d'alimentation et le boîtier du Fil Pilote doivent être protégés par le même dispositif de protection différentiel.

Pour le branchement électrique, utiliser une boîte de dérivation.

En cas d'installation dans une pièce humide (cuisine, salle de bain), le branchement de l'appareil au circuit électrique doit se trouver à au moins 25 cm du sol.

Respecter scrupuleusement le schéma de branchement électrique indiqué dans la figure 8.



Si le Fil Pilote n'est pas raccordé au boîtier de programmation, il faut l'isoler. Le Fil Pilote ne doit jamais être raccordé à la terre.



S'assurer que le câble d'alimentation ne peut en aucun cas entrer en contact avec la surface de l'appareil (Fig. 6).

4. RÉGLAGE ET FONCTIONNEMENT



L'appareil est conçu pour chauffer une pièce. Certaines parties de l'appareil peuvent devenir très chaudes et provoquer des brûlures. Faire preuve d'une attention particulière en présence d'enfants ou de personnes vulnérables.

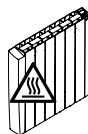

Maintenir les matériaux combustibles, inflammables et les récipients sous pression (par ex. spray, extincteurs) à au moins 50 cm de l'appareil. Ne vaporiser aucune substance, quelle qu'elle soit, sur la surface de l'appareil.



Ne pas toucher l'appareil avec les mains ou les pieds mouillés ou humides. Éviter tout contact de la commande électronique avec de l'eau ou d'autres liquides. Le cas échéant, couper le courant et laisser sécher complètement l'appareil.



Lorsque l'appareil est installé en altitude, la température de l'air chauffé est plus élevée.



À l'occasion de la première mise en route il est normal que l'appareil dégage une odeur qui disparaîtra rapidement. Il est conseillé d'aérer la pièce après la première utilisation.



En cas de mise en service dans des locaux non réchauffés, l'appareil peut émettre des sons métalliques dus à la dilatation des matériaux.

Fig. 8

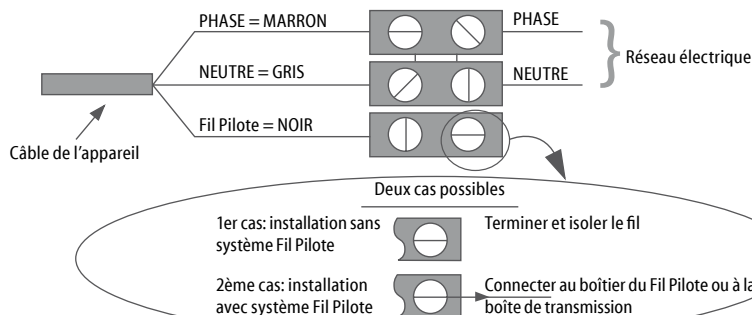

UTILISATION DU RADIATEUR À L'AIDE DU PANNEAU DE CONTRÔLE:

FR

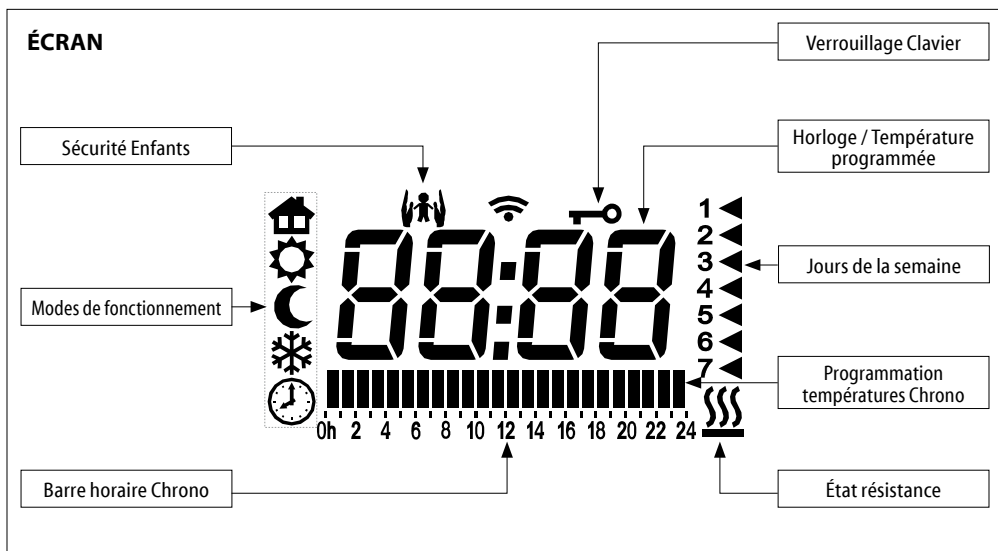
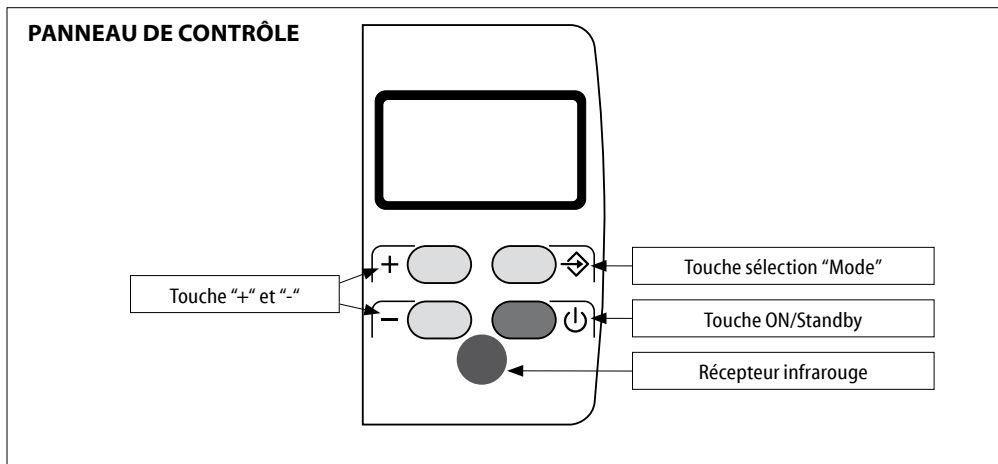

Traitement transmission de l'information entre la télécommande (si fournie) et le radiateur.

4.1 MODE ON/STANDBY

Stby

En mode "Standby" l'écran affiche: "Stby". Tous les modes, y compris le "Fil Pilote" sont désactivés mais l'appareil reste sous tension dans l'attente d'une commande.



Pour allumer ou éteindre l'appareil appuyer sur la touche "Standby".

Le radiateur se met en marche dans le mode de fonctionnement sélectionné avant l'arrêt et émet un signal sonore. L'écran montre l'heure dans le mode "Chrono", la tempéra-

ture désirée est montrée dans les autres modes.
L'appareil indique par un double signal sonore l'entrée en mode "Standby" et par un signal sonore prolongé la sortie de celui-ci.

4.2 MODES DE FONCTIONNEMENT

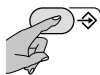

L'appareil est doté de 5 modes de fonctionnement qui permettent de chauffer la pièce selon ses besoins. Appuyer sur la touche "Mode" pour choisir le mode de fonctionnement voulu. Une icône sur l'écran indique le mode de fonctionnement:

	Fil Pilote		Confort
	Nuit/Eco		Hors-Gel
	Chrono		



FIL PILOTE

La température est définie par le "Fil Pilote".
Toutes les commandes du "Fil Pilote" sont actives.



CONFORT

La température de "Confort" correspond à la température souhaitée par l'utilisateur.
Toutes les commandes du "Fil Pilote" sont inactives.



NUIT/ECO

Le mode "Nuit/Eco" maintient une température confortable avec une consommation d'énergie réduite.
Toutes les commandes du "Fil Pilote" sont inactives.



HORS-GEL

Température de sécurité minimum: la barrière a été fixée à 7 °C.
L'appareil s'allume automatiquement si la température ambiante descend audessous de 7 °C.
Toutes les commandes du "Fil Pilote" sont inactives.



CHRONO

Le mode "Chrono" permet à l'utilisateur de programmer différentes températures ("Confort" et "Nuit/Eco") sur une période de 24 h et pour chaque jour de la semaine.
Toutes les commandes du "Fil Pilote" sont inactives.

Quand le symbole est affiché sur l'écran la résistance est active.

4.2.1 FIL PILOTE

Pour activer le mode "Fil Pilote":

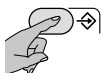

Appuyer sur la touche "Mode" jusqu'à ce que l'icône soit visible sur l'écran.

L'utilisateur peut uniquement régler la température "Confort" sur l'appareil.



Sélectionner la température désirée à l'aide des touches "+" et "-".



L'habitation doit être équipée d'un système de gestion qui supporte ce type de technologie. Dans ce cas, pour vérifier la bonne transmission des ordres de programmation, il est possible d'utiliser le schéma suivant, selon le mode programmé:

Mode	Confort	Nuit/Eco (Confort -3,5°C)	Hors-Gel	Standby	Confort -1°C	Confort -2°C
Signal à transmettre						
Tension entre Fil Pilote et neutre	0 volt	230 volt	115 volt Négatif	115 volt Positif	230 volt Pour un intervalle de 3 s	230 volt Pour un intervalle de 7 s

La température affichée sera toujours celle "Confort", indépendamment du mode "Fil Pilote" utilisé. Si le Fil Pilote n'est pas relié, le mode "Confort" est automatiquement sélectionné.

4.2.2 CONFORT

La température du "Confort" correspond à la température désirée par l'utilisateur.



Appuyer sur la touche "Mode" jusqu'à ce que l'icône soit visible sur l'écran.



Sélectionner la température désirée à l'aide des touches "+" et "-".



L'intervalle de réglage est compris entre 7 °C et 32 °C.

4.2.3 NUIT/ECO

En mode "Nuit/Eco", la température programmée doit être égale ou inférieure à la température "Confort". Si vous voulez régler une température "Confort" inférieure à "Nuit/Eco", cette dernière variera donc en conséquence.



Appuyer sur la touche "Mode" jusqu'à ce que l'icône  soit visible sur l'écran.



Sélectionner la température désirée à l'aide des touches "+" et "-".



Il est conseillé d'utiliser ce mode la nuit et quand la pièce n'est pas occupée pendant 2 heures ou plus.

4.2.4 HORS-GEL

En mode "Hors-gel" la température est fixée à 7 °C. L'appareil se met en marche automatiquement lorsque la température ambiante est inférieure à 7 °C et, avec une consommation minimale d'énergie, empêche que la température dans la pièce n'atteigne la température de congélation.

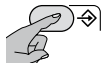

Appuyer sur la touche "Mode" jusqu'à ce que l'icône  soit visible sur l'écran.

Il est conseillé d'utiliser ce mode quand la pièce reste inoccupée pendant un ou plusieurs jours.

4.2.5 CHRONO

Le mode "Chrono" permet à l'utilisateur de programmer différentes températures ("Confort" et "Nuit/Eco") sur une période de 24 h et pour chaque jour de la semaine.

SÉLECTIONNER LE JOUR ET L'HEURE



Appuyer sur la touche "Mode" jusqu'à ce que l'icône  soit visible sur l'écran.

1
2
3
4
5
6
7

Puis appuyer de nouveau sur la touche "Mode" en la maintenant enfoncée jusqu'à ce que le triangle qui indique le jour clignote.

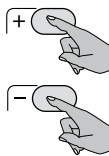

Appuyer sur les touches "+" et "-" pour définir le jour de la semaine (1=LUN,2=MAR,... 7=DIM). Appuyer sur la touche "Mode" pour valider.

20:30

Les heures se mettent à clignoter, utiliser les touches "+" et "-" pour régler l'heure et appuyer sur la touche "Mode" pour valider.

20:30

Répétez la même procédure pour les minutes.

DÉFINIR LE PROGRAMME HORAIRE

Dans ce cas, il est possible de programmer une séquence horaire pour chaque jour. Partant du premier jour, sélectionnez la séquence horaire désirée en utilisant les boutons "+" et "-" et en choisissant pour chaque heure, entre la température "Confort" (barre pleine) et la température "Nuit/Eco" (barre vide).

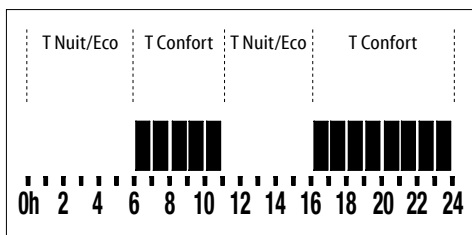

Appuyer sur la touche "Mode" pour confirmer et répéter la procédure pour chaque jour de la semaine.

La programmation hebdomadaire est alors réglée, l'appareil émet un signal acoustique de confirmation.

4.3 FONCTIONS

L'appareil est muni de fonctions spéciales qui permettent de personnaliser et d'optimiser l'utilisation de l'appareil.

4.3.1 FENÊTRE OUVERTE

La fonction "Fenêtre Ouverte" permet à l'appareil de détecter de façon autonome l'ouverture d'une fenêtre à proximité du radiateur (par exemple lorsqu'on fait le ménage) et de se mettre en mode "Hors-gel" afin d'éviter de chauffer inutilement la pièce et donc de gaspiller l'énergie. De la même façon il est mesuré de détecter la fermeture de la fenêtre et de rétablir le mode de fonctionnement précédemment programmé.

Lors de l'allumage de l'appareil la fonction est active, prête à détecter l'ouverture d'une fenêtre.

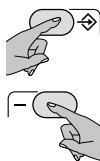

Pour désactiver la fonction "Fenêtre Ouverte", appuyer simultanément sur les touches "Mode" et "-" sur le panneau de contrôle et les maintenir enfoncées jusqu'à ce que l'écran affiche "OFF". Pour activer de nouveau la fonction, répéter la même opération: l'écran affiche alors "F On".



Quand l'appareil détecte l'ouverture d'une fenêtre l'écran du panneau de contrôle affiche "OPEN".

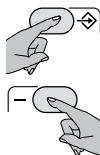

Il est possible d'annuler l'action de la fonction "Fenêtre Ouverte" en appuyant sur les touches "Mode" et "-" (désactivation permanente) ou en appuyant deux fois sur la touche "Standby". Si on désactive la fonction "Fenêtre Ouverte" à l'aide de la touche "Standby" lorsqu'on rallume l'appareil celui-ci se remet à fonctionner selon le mode précédemment sélectionné et la fonction reste active et prête à détecter une nouvelle ouverture.

Pour assurer une action optimale de la fonction il est conseillé d'installer l'appareil près d'une fenêtre (Fig. 9).

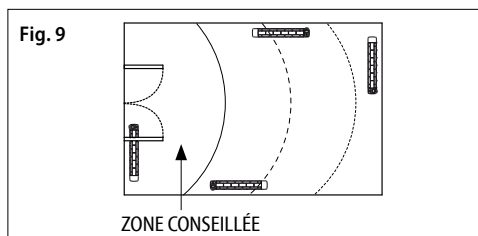

La réponse de l'appareil à l'ouverture et à la fermeture de la fenêtre dépend de divers facteurs comme par exemple la température programmée sur l'appareil, la température extérieure, le degré de ventilation de la pièce où est installé le radiateur, la position du radiateur dans la pièce, la présence d'autres sources de chaleur.



La fonction "Fenêtre Ouverte" ne peut pas être activée ou désactivée en mode "Standby".



Si l'appareil a détecté l'ouverture d'une fenêtre tous les modes de fonctionnement et la fonction "Marche Forcée (2h)" peuvent être sélectionnés mais ne sont pas actifs jusqu'à ce que la fermeture de la fenêtre ne soit détectée. Les fonctions "Sécurité Enfants" et "Verrouillage Clavier" restent actives et peuvent être activées ou désactivées même quand l'appareil a détecté l'ouverture d'une fenêtre.

4.3.2 MARCHÉ FORCÉE (2H)

La fonction "Marche Forcée (2h)" permet de chauffer rapidement la pièce.

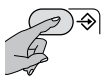

Pour activer la fonction appuyer sur la touche "Mode", jusqu'à ce que le symbole "2h" s'affiche sur l'écran en remplacement de l'heure/température.

L'appareil chauffe pendant deux heures à la puissance maximale en ignorant la programmation de température précédente. Pour désactiver à tout moment la fonction "Marche Forcée (2h)", appuyer à nouveau sur la touche "Mode". La fonction "Marche Forcée (2h)" s'éteint automatiquement après 2 heures et l'appareil reprend le réglage de la température.



La fonction "Sécurité Enfants" limite la puissance du radiateur également lorsque la fonction "Marche Forcée (2h)" est activée.

4.3.3 SÉCURITÉ ENFANTS

Quand on active la fonction "Sécurité Enfants" la température superficielle de l'appareil est réduite par rapport au fonctionnement normal du mode activé ("Confort", "Nuit/Eco",...) de façon à diminuer le risque de brûlures en cas de contact rapide et accidentel.

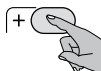

Pour activer la fonction appuyer simultanément sur les touches "+" et "-" en les maintenant enfoncées jusqu'à ce que l'icône  s'affiche sur l'écran.

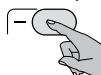

Effectuer la même opération pour désactiver la fonction.

La "Sécurité Enfants" peut être activée dans tous les modes de fonctionnement et également dans la fonction "Marche Forcée (2h)". La fonction ne peut pas être activée si l'appareil est en "Standby".

REMARQUES IMPORTANTES:

Cette fonction réduit l'énergie thermique dégagée par l'appareil et le chauffage de la pièce est donc plus lent.

L'utilisation de cette fonction ne dispense pas de surveiller les enfants pour éviter tout risque d'accident.

Éviter dans tous les cas un contact prolongé avec l'appareil.

Si l'appareil est déjà en fonction ou est encore chaud lors de l'activation de la "Sécurité Enfants", deux heures min. sont nécessaires pour l'abaissement de la température et l'opérationnalité de la fonction.

4.3.4 VERROUILLAGE CLAVIER

Il est possible de verrouiller le clavier de commande pour éviter toute modification accidentelle.

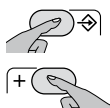

Pour activer la fonction appuyer simultanément sur les touches "Mode" et "+" en les maintenant enfoncées jusqu'à ce que l'icône  s'affiche sur l'écran.

Pour déverrouiller le clavier, appuyer simultanément sur les deux touches comme précédemment.

L'icône "Verrouillage Clavier" n'est plus affichée.



IMPORTANT: La fonction "Verrouillage Clavier" ne bloque pas la touche "Standby" qui reste donc toujours fonctionnelle même quand la fonction "Verrouillage Clavier" est activée.

FONCTIONNEMENT PAR TÉLÉCOMMANDE (SI FOURNIE)

4.4 TÉLÉCOMMANDE À INFRAROUGE

L'appareil peut être commandé par la télécommande à infrarouge, incluse dans l'emballage.

La télécommande communique avec l'appareil par rayons infrarouges. Pour une bonne communication, dirigez la télécommande vers le récepteur de l'appareil (Fig. 10).

La distance maximale entre la télécommande et le récepteur est de 5 m.

Manipulez la télécommande très doucement et ranger-la dans l'étui compris dans l'emballage.

Ne pas faire tomber la télécommande et ne pas l'exposer aux rayons du soleil. Éviter les projections d'eau ou autres liquides. Ne pas poser la télécommande sur le radiateur, ne pas l'approcher de sources de chaleur intense.

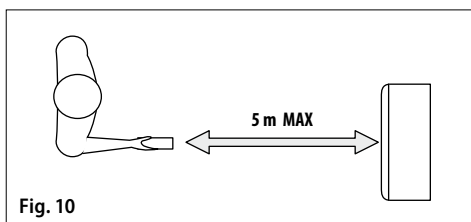

Fig. 10

Introduction ou remplacement des piles

- Retirez le couvercle au dos de la télécommande
- Introduisez, dans la bonne position, deux piles alcalines "AAA" LR03 de 1,5 V (piles non incluses).
- Remettez le couvercle.

Si vous devez remplacer ou jeter la télécommande, retirez les piles et éliminez-les conformément aux lois en vigueur car elles nuisent à l'environnement.

Caractéristiques:

Dimensions	100x42x20,5 mm
Alimentation	2 piles alcalines "AAA" LR03 1,5 V

TÉLÉCOMMANDE

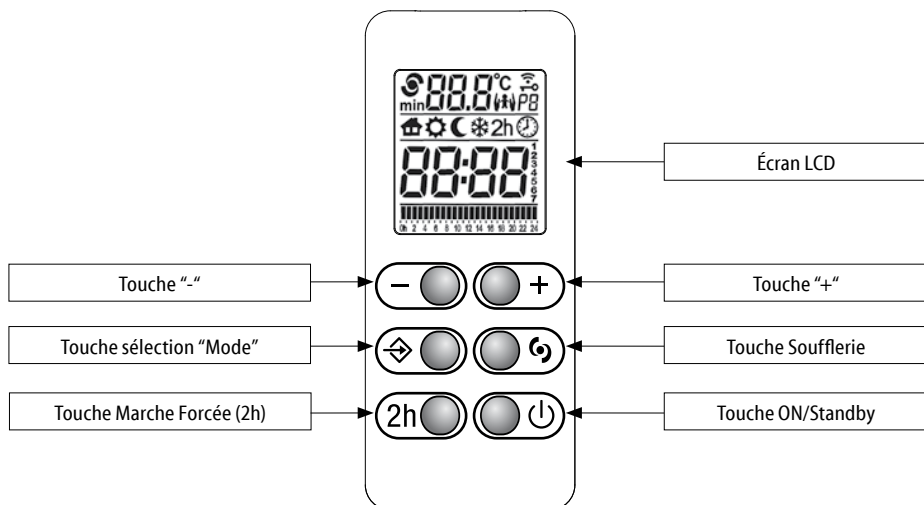

ÉCRAN

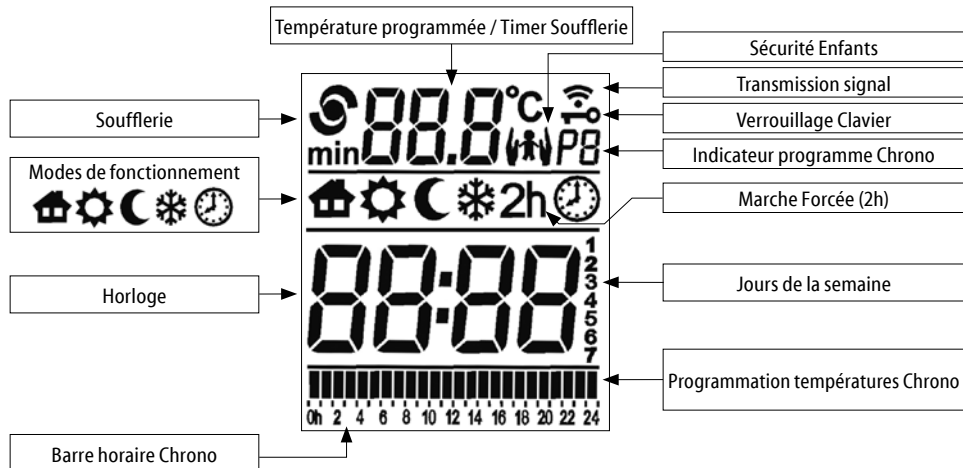

Traitement transmission de l'information entre la télécommande (si fournie) et le radiateur.

PREMIÈRE MISE EN FONCTION

Après avoir installé les piles, définir le jour et l'heure.

1
2
3
4
5
6
7

Appuyer sur les touches "+" et "-" pour définir le jour de la semaine (1=LUN,2=MAR,...7=DIM). Appuyer sur la touche "Mode" pour valider.

20:30

Les heures se mettent à clignoter, utiliser les touches "+" et "-" pour régler l'heure et appuyer sur la touche "Mode" pour valider.

20:30

Répétez la même procédure pour les minutes.

MODE ON/STANDBY

20:30

En mode "Standby", l'écran projette l'heure et le jour de la semaine.

Tous les modes, y compris le "Fil Pilote" sont désactivés mais l'appareil reste sous tension dans l'attente d'une commande.



Pour allumer ou éteindre l'appareil appuyer sur la touche "Standby".

Le radiateur se met en marche dans le mode de fonctionnement sélectionné avant l'arrêt et émet un signal sonore.

Dans le cas de changement des piles, la télécommande s'allumera en mode "Confort".

L'appareil indique par un double signal sonore l'entrée en mode "Standby" et par un signal sonore prolongé la sortie de celui-ci.



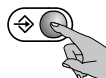

IMPORTANT: Après avoir actionné la touche "Standby" sur le côté commandes, l'appareil ignore toutes les commandes envoyées par la télécommande à l'exception de la commande "Standby" et émet un triple signal sonore d'erreur.

MODES DE FONCTIONNEMENT



L'appareil est doté de 5 modes de fonctionnement qui permettent de chauffer la pièce selon ses besoins.

Appuyer sur la touche "Mode" pour choisir le mode de fonctionnement voulu. Une icône sur l'écran indique le mode de fonctionnement:

	Fil Pilote		Confort
	Nuit/Eco		Hors-Gel
	Chrono		

Le mode Chrono comprend des fonctions supplémentaires (programmes prédéfinis) par rapport au panneau de contrôle, tandis que les autres modes disponibles présentent les mêmes caractéristiques.



ATTENTION!

Les fonctions "Marche Forcée (2h)" et "Soufflerie" sont obtenues avec la pression du bouton correspondant.

La fonction "Soufflerie" est disponible seulement pour les radiateurs pourvus de soufflerie.

Il n'est pas disponible sur ce modèle. Si on envoie la commande "Soufflerie" l'appareil confirme la réception du signal et reste dans le mode précédemment sélectionné.

CHRONO

Le mode "Chrono" permet de sélectionner l'un des trois programmes de chronothermostat prédéfinis ou le programme personnalisable. Ce dernier permet de définir plusieurs températures ("Confort" et "Nuit/Eco") sur une période de 24 h et pour chaque jour de la semaine.

SÉLECTION DU PROGRAMME

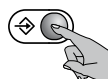

Appuyer sur la touche "Mode" jusqu'à affichage de l'icône . Appuyer ensuite simultanément sur la touche "Mode" et sur la touche "-" pendant 3 sec. minimum.

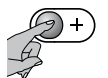

Le code du programme (P1, P2, P3 et P4) clignote: appuyer sur les touches "+" et "-" pour sélectionner le programme désiré. Appuyer sur les touche "Mode" pour confirmer.

PROGRAMME P1	HEURES	MODE
DU LUNDI AU VENDREDI	0 - 6	Nuit/Eco
	6 - 9	Confort
	9 - 16	Nuit/Eco
	16 - 23	Confort
	23 - 0	Nuit/Eco
SAMEDI ET DIMANCHE	0 - 7	Nuit/Eco
	7 - 23	Confort
	23 - 0	Nuit/Eco

PROGRAMME P2	HEURES	MODE
DU LUNDI AU DIMANCHE	0 - 7	Nuit/Eco
	7 - 23	Confort
	23 - 0	Nuit/Eco

PROGRAMME P3	HEURES	MODE
DU LUNDI AU VENDREDI	0 - 6	Nuit/Eco
	6 - 9	Confort
	9 - 13	Nuit/Eco
	13 - 23	Confort
	23 - 0	Nuit/Eco
SAMEDI ET DIMANCHE	0 - 7	Nuit/Eco
	7 - 23	Confort
	23 - 0	Nuit/Eco

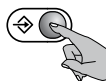
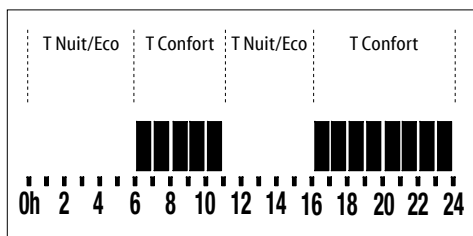

Appuyer sur la touche "Mode" pour confirmer et répéter la procédure pour chaque jour de la semaine.

La programmation hebdomadaire est alors réglée, l'appareil émet un signal acoustique de confirmation.

PROGRAMME P4 - PERSONNALISÉ

Le programme P4 permet de configurer différentes températures ("Confort" et "Nuit/Eco") sur une période de 24 h et pour chaque jour de la semaine.

SÉLECTIONNER LE JOUR ET L'HEURE

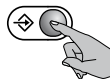

Avant le paramétrage du programme personnalisé, vérifier d'avoir réglé correctement l'heure et le jour de la semaine. Si ce n'est pas le cas, appuyer sur la touche "Mode" jusqu'à ce que l'icône  apparaisse sur l'écran.

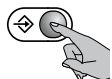

Appuyer ensuite à nouveau sur la touche "Mode" et la maintenir enfoncée jusqu'à ce que le numéro qui indique le jour clignote.

1
2
3
4
5
6
7

Appuyer sur les touches "+" et "-" pour définir le jour de la semaine (1=LUN,2=MAR,...7=DIM). Appuyer sur la touche "Mode" pour valider.

20:30

Les heures se mettent à clignoter, utiliser les touches "+" et "-" pour régler l'heure et appuyer sur la touche "Mode" pour valider.

20:30

Répétez la même procédure pour les minutes.

DÉFINIR LE PROGRAMME HORAIRE

Dans ce cas, il est possible de programmer une séquence horaire pour chaque jour. Partant du premier jour, sélectionnez la séquence horaire désirée en utilisant les touches "+" et "-" et en choisissant pour chaque heure, entre la température "Confort" (barre pleine) et la température "Nuit/Eco" (barre vide).

FONCTIONS

L'appareil est muni de fonctions spéciales qui permettent de personnaliser et d'optimiser l'utilisation de l'appareil.

FENÊTRE OUVERTE

La fonction "Fenêtre Ouverte" ne peut pas être activée ou désactivée à l'aide de la télécommande (voir Chap 4.3.1).

MARCHE FORCÉE (2H)

La fonction "Marche Forcée (2h)" permet de chauffer rapidement la pièce.



Pour activer la fonction "Marche Forcée (2h)", appuyer sur la touche "2h".

La fonction ne peut pas être activée si l'appareil est en "Standby".

La température choisie disparaît de l'écran de la télécommande.

L'appareil chauffe pendant deux heures à la puissance maximale en ignorant la programmation de température précédente.

Il est possible de désactiver la fonction "Marche Forcée (2h)" à tout moment, en appuyant de nouveau sur la touche "2h", la touche "Mode" ou la touche "Standby".

La fonction "Marche Forcée (2h)" s'éteint automatiquement après 2 heures et l'appareil reprend le réglage de la température.

SÉCURITÉ ENFANTS

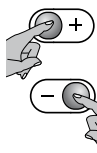

Pour activer la fonction appuyer simultanément sur les touches “+” et “-” en les maintenant enfoncées jusqu’à ce que l’icône  s’affiche sur l’écran.

Effectuer la même opération pour désactiver la fonction.

La “Sécurité Enfants” peut être activée dans tous les modes de fonctionnement et également dans la fonction “Marche Forcée (2h)”. La fonction ne peut pas être activée si l’appareil est en “Standby”.

VERROUILLAGE CLAVIER

Il est possible de verrouiller le clavier de la télécommande pour éviter toute modification accidentelle.

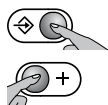

Pour activer la fonction appuyer simultanément sur les touches “Mode” et “+” en les maintenant enfoncées jusqu’à ce que l’icône  s’affiche sur l’écran.

Pour déverrouiller le clavier, appuyer simultanément sur les deux touches comme précédemment.

L’icône “Verrouillage Clavier” n’est plus affichée.



IMPORTANT:

La fonction “Verrouillage Clavier” ne bloque pas la touche “Standby” qui reste donc toujours fonctionnelle même quand la fonction “Verrouillage Clavier” est activée.

SOUFFLERIE

La fonction “Soufflerie” est disponible uniquement pour les radiateurs munis d’une soufflerie.

Elle n’est pas disponible sur ce modèle.

Si on envoie la commande “Soufflerie” l’appareil confirme la réception du signal et reste dans le mode de fonctionnement précédemment sélectionné.



ATTENTION!

D’épuisement des piles, la télécommande affichera “batt” sur l’écran.

IMPORTANT: En cas de coupure de courant toutes les programmations courantes sont maintenues pendant 1 heure et demie. Si la coupure est plus longue, lorsque le courant est rétabli, l’appareil se remet en marche dans le mode de

fonctionnement précédemment sélectionné, mais il faut reprogrammer la date et l’heure.

Si la coupure de courant se produit en mode “Chrono” et si les programmations de date et heure sont perdues, l’appareil se remet en marche en mode “Confort” avec une température programmée de 17 °C.

Les programmations effectuées par l’utilisateur seront rétablies dès que la première commande envoyée par la télécommande (si fournie) est reçue.

IMPORTANT: en cas de coupure d’alimentation lorsque la fonction “Marche Forcée (2h)” est active, le temps restant pour arriver à la fin des deux heures est conservé en mémoire pendant 1 heure et demie environ. Lorsque le courant revient après cette période, le réglage de la date et de l’heure est perdu et l’appareil sort de la fonction et passe au mode de fonctionnement qui avait été sélectionné auparavant.

5. NETTOYAGE



Avant toute opération de nettoyage, s’assurer que l’appareil est éteint et froid.



Pour le nettoyage, il suffit de passer un chiffon humide et doux avec un peu de détergent neutre. Ne pas utiliser de détergents abrasifs, corrosifs ou de solvants.



Pour garantir le bon fonctionnement de l’appareil, éliminer la poussière sur la surface et à l’intérieur de l’appareil au moins deux fois par an à l’aide d’un aspirateur.

6. ENTRETIEN



En cas de problèmes techniques, s’adresser à un professionnel qualifié (agréé par le vendeur ou le fabricant) ou contacter le vendeur.



Toute intervention sur l’appareil doit être effectuée par un professionnel qualifié qui, avant toute opération d’entretien, doit s’assurer que l’appareil est éteint, froid et déconnecté électriquement.

7. PROBLÈMES ET SOLUTIONS

L'appareil ne chauffe pas.	<ul style="list-style-type: none"> • Contrôler qu'il y ait du courant et que l'appareil soit branché correctement. • Vérifier la position de l'interrupteur général. • Augmenter la température programmée sur le régulateur de l'appareil. • Avec ce type de résistance il faut plusieurs dizaines de minutes avant que l'appareil ne chauffe. Attendre le temps nécessaire. • Le dispositif de sécurité s'est déclenché. Éliminer la cause de la surchauffe  (par exemple obstructions, couvertures). • Déconnecter électriquement l'appareil pendant quelques minutes de façon à réinitialiser le système électronique. • S'il ne chauffe toujours pas, contacter le vendeur ou un professionnel qualifié.
L'appareil chauffe continuellement.	<ul style="list-style-type: none"> • Diminuer la température programmée sur le régulateur de l'appareil. • Vérifier que la fonction "Marche Forcée (2h)" n'a pas été activée par inadvertance. • S'il chauffe encore, contacter le vendeur ou un professionnel qualifié.
La pièce reste froide.	<ul style="list-style-type: none"> • Vérifier que la puissance de l'appareil est adaptée à la pièce à chauffer. • Lors de première mise en route, il faut environ une paire des heures pour atteindre la température programmée (mettre la régulation au maximum ne fait pas augmenter la température plus vite).
L'appareil ne refroidit pas.	<ul style="list-style-type: none"> • Avec ce type de résistance il faut quelques dizaines de minutes à l'appareil pour refroidir. Attendre le temps nécessaire.
L'appareil ne répond pas correctement aux ordres provenant du boîtier Fil Pilote.	<ul style="list-style-type: none"> • Déconnecter l'appareil (mettre l'interrupteur général de l'installation sur la position "0"). S'assurer que le branchement est correct (Fig.8) et que le boîtier fonctionne correctement. • Contacter un professionnel qualifié.
L'appareil continue à chauffer bien que la fenêtre soit ouverte alors que la fonction "Fenêtre Ouverte" est activée.	<ul style="list-style-type: none"> • Quelques minutes peuvent être nécessaires avant que la fonction ne soit active. • Il se peut que la différence entre température extérieure et température intérieure ne soit pas suffisante pour rendre la fonction opérationnelle. • Vérifier que le positionnement de l'appareil est conforme aux prescriptions indiquées au Chap 4.3.1 de cette notice. • Vérifier que l'espace autour du boîtier de commande du radiateur est dégagé. • Si le problème persiste contacter le vendeur ou un professionnel qualifié.
L'appareil ne redémarre pas après la fermeture de la fenêtre alors que la fonction "Fenêtre Ouverte" est activée.	<ul style="list-style-type: none"> • Quelques minutes peuvent être nécessaires avant que le capteur détecte la fermeture de la fenêtre. • Vérifier que l'espace autour du boîtier de commande du radiateur est dégagé. • Désactiver et réactiver la fonction. • Si le délai de réponse de la fonction est excessif, vous pouvez néanmoins remettre le radiateur en marche manuellement. • Si le problème persiste contacter le vendeur ou un professionnel qualifié.
L'écran paraît un message "ALL".	<ul style="list-style-type: none"> • La sonde de température est détériorée. Éteindre l'appareil et contacter votre vendeur.

8. GARANTIE



Il est recommandé de garder tous les éléments de l'emballage en cas de retour de l'appareil au revendeur, l'appareil doit parvenir intact afin de maintenir les conditions de garantie.

Le constructeur garantit à ses clients tous les droits spécifiés dans la directive européenne 1999/44/CE ainsi que les droits des consommateurs reconnus par les législations nationales. La garantie couvre notamment les non-conformités et les défauts de production existant au moment de la vente du produit et constatés avant deux ans à compter de la date d'achat. Elle donne le droit au client d'obtenir la réparation gratuite du produit défectueux ou son remplacement s'il n'est pas réparable.

Les droits susmentionnés sont annulés dans les cas suivants:

- défauts causés par une utilisation autre que celles spécifiées dans cette notice, qui fait partie intégrante du contrat de vente;
- défauts causés par une rupture accidentelle, par négligence ou effraction.

Les opérations relatives à l'installation, au branchement aux installations d'alimentation et à l'entretien cités dans la notice sont exclues de la garantie.

Le fabricant décline toute responsabilité pour les dommages ou blessures provoqués directement ou indirectement aux personnes, biens ou animaux domestiques et dus au non-respect des prescriptions indiquées dans cette notice, en particulier les avertissements concernant l'installation, la mise en service et l'utilisation de l'appareil.

Pour bénéficier des droits susmentionnés, le Client doit contacter son revendeur et présenter une preuve d'achat délivrée par le vendeur et établissant la date d'achat du produit.

9. ÉLIMINATION



S'assurer que le câble d'alimentation est déconnecté de la ligne électrique avant toute opération. Pour le démontage procéder dans le sens inverse de l'installation (Schéma 1).

Lorsque l'appareil de chauffage est mis au rebut, respecter les réglementations concernant l'élimination et la gestion des déchets.



Avertissements pour l'élimination correcte du produit aux termes de la Directive européenne 2012/19/EU.

Au terme de son utilisation, le produit ne doit pas être éliminé avec les déchets urbains.

Le produit doit être remis à l'un des centres de collecte sélective prévus par l'administration communale ou auprès des revendeurs assurant ce service.



Cet appareil est conforme aux Directives européennes:

jusqu'au 19/04/2016

2004/108/CE sur la compatibilité électromagnétique
2006/95/CE sur la basse tension
2011/65/EU sur la limitation de l'utilisation de certaines substances dangereuses.

à partir du 20/04/2016

2014/30/EU sur la compatibilité électromagnétique
2014/35/EU sur la basse tension
2011/65/EU sur la limitation de l'utilisation de certaines substances dangereuses.

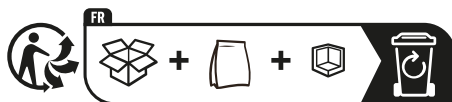

Points de collecte sur www.quefairede mesdechets.fr
Privilégiez la réparation ou le don de votre appareil !

SÍMBOLOS USADOS EN EL MANUAL



ATENCIÓN!
PELIGRO PARA LA SEGURIDAD DE LAS PERSONAS,
DE LOS ANIMALES DOMÉSTICOS Y DE LOS BIENES.



ATENCIÓN!
PELIGRO DE DESCARGAS ELÉCTRICAS.



ATENCIÓN!
PELIGRO DE CAUSAR DESPERFECTOS AL PRODUCTO.



ATENCIÓN!
TEMPERATURAS ELEVADAS.
RIESGO DE QUEMADURAS.



CONSEJO PARA EL FUNCIONAMIENTO
CORRECTO.



NO LO CUBRA!

ATENCIÓN



ADVERTENCIA - Algunas partes de este producto pueden calentarse enormemente y provocar quemaduras. Se ha de prestar una atención especial cuando hay niños o personas vulnerables en las inmediaciones.



Los niños menores de 3 años han de mantenerse lejos del radiador si no están vigilados.

Los niños de 3 a 8 años solo habrían de poder encender/apagar el aparato cuando está instalado en su posición normal de funcionamiento y ellos están vigilados atentamente o han sido instruidos adecuadamente para utilizar el aparato en modo seguro y son conscientes de los riesgos derivados del uso.

Los niños de 3 a 8 años no han de desconectar el aparato, regularlo o limpiarlo ni tampoco llevar a cabo las operaciones de mantenimiento.

El aparato puede ser usado por niños a partir de 8 años y por personas con capacidades físicas, sensoriales o mentales reducidas, o sin experiencia y conocimientos necesarios, si están vigilados o han sido instruidos para utilizar el aparato en modo seguro y entienden los peligros inherentes. Los niños no deben jugar con el aparato. La limpieza y el mantenimiento no han de ser realizados por niños sin vigilancia.



No instale el aparato:
- justo debajo o delante de un enchufe de corriente o una caja de derivación (Fig. 5)
- en contacto con la pared o con el suelo
- cerca de cortinas, de materiales inflamables, combustibles o de recipientes bajo presión.



Si el cable de alimentación está estropeado, hágalo sustituir por el fabricante, por su servicio de asistencia técnica o por personal cualificado para evitar cualquier riesgo. No utilice el aparato con el control electrónico estropeado.



Asegúrese de que la línea de alimentación esté equipada con un dispositivo que desconecte el aparato de la red doméstica (incluido el Hilo Piloto cuando se contemple) según la normativa vigente.



ATENCIÓN: para evitar recalentamientos peligrosos no cubrir nunca el aparato (Fig. 7). No obstruya tampoco el caudal del aire en el aparato al poner materiales dentro del aparato.



Para eliminar el aparato, respete la normativa vigente inherente a la eliminación y a la gestión de los residuos.

1. CARACTERÍSTICAS DEL APARATO

Voltaje: 230 V ~ 50 Hz

Clase de aislamiento: II 

Grado de protección: IP24

Potencia [W]	Largo [cm]	Altura [cm]	Peso [kg]	Corriente nominal [A]
700	52	58	15	3
1000	60	58	18	4,5
1500	84	58	25	6,5
2000	108	58	33	9

Tabla 1



Los datos técnicos del aparato aparecen en la etiqueta de características situada en el lado del radiador (Fig. 1).

A	Marca / Fabricante	F	Doble aislamiento
B	Modelo, tipo, categoría	G	Modos de eliminación
C	Código Bidimensional (QR)	H	Marcas de calidad
D	Grado de protección	I	Voltaje y potencia
E	Marcado CE	L	Número de serie

2. INFORMACIÓN GENERAL



Desembale el aparato con cuidado y apóyelo sobre los angulares de poliestireno o sobre una alfombra.

El embalaje contiene:

- el aparato
- mando a distancia (si en dotación) con la caja para montaje a pared
- kit de fijación
- manual de instrucciones



Lea detenidamente todas las instrucciones antes de instalar y usar el aparato. Guarde estas instrucciones para consultas futuras.



Instale y utilice el aparato solamente según las indicaciones contenidas en estas instrucciones.



Estas instrucciones no cubren todas las situaciones que pueden plantearse. Recorra siempre al sentido común y a la prudencia para la instalación, el funcionamiento y la conservación del aparato.



Se prohíbe alterar las características del aparato y quitar las partes fijas incluidos los tapones. Asegúrese de la integridad del aparato. No utilice el aparato si está estropeado y póngase en contacto con el vendedor o con personal cualificado.



Los materiales usados para el embalaje son reciclables. Le aconsejamos, por lo tanto, ponerlos en los correspondientes contenedores para la recogida selectiva.

3. COLOCACIÓN E INSTALACIÓN



El aparato se ha construido para calentar locales domésticos o parecidos. No se ha de usar para otros fines.

El aparato ha de usarse instalado en la pared en modo fijo en cumplimiento de las instrucciones. El panel de mandos del aparato ha de quedar después de la instalación en la parte superior (Fig. 2).



En el cuarto de baño (con bañera o ducha), instale el aparato fuera de la zona 1 (Fig. 2).

Instale el aparato para que el control electrónico y los demás dispositivos de mando no puedan ser tocados por una persona desde la bañera o la ducha (Fig. 2). En todos los casos el control electrónico y los demás dispositivos de mando han de estar en la zona 3. Se prohíbe la utilización de una clavija para conectar el aparato.



Para los radiadores con clavija seguir las advertencias de la pág. 28.



Respete las distancias indicadas en las figuras 3,4.



No instale el aparato:

- justo debajo o delante de un enchufe de corriente o una caja de derivación (Fig. 5)
- en contacto con la pared o con el suelo
- cerca de cortinas, de materiales inflamables, combustibles o de recipientes bajo presión.



Controle la ausencia de tubos o de cables eléctricos dentro de la pared ya que podrían sufrir desperfectos durante la fijación.



El aparato incorpora un sensor que detecta una Ventana Abierta situada sobre dicho aparato. Para asegurar el funcionamiento correcto de la función “Ventana Abierta”, es aconsejable verificar y respetar las prescripciones contenidas en el Cap. 4.3.1 antes de fijar el aparato en la pared.

3.1 FIJACIÓN MURAL



Asegúrese de que los tornillos y los tacos del kit de fijación sean aptos para el tipo de pared donde se instalará el aparato. En caso de dudas, póngase en contacto con personal cualificado o con el vendedor.



Durante la instalación asegúrese de que el cable de alimentación no esté enchufado a la corriente.

3.2 CONEXIÓN ELÉCTRICA



Le aconsejamos recurrir a personal cualificado para la instalación.



El aparato debe conectarse correctamente siguiendo las normas nacionales que disciplinan las instalaciones eléctricas.

Cuando instale el aparato, asegúrese de que no esté enchufado a la corriente y que el interruptor general de la instalación esté abierto en la posición "0".



La alimentación del aparato es 230 V ~ 50 Hz. Asegúrese de que la línea eléctrica sea adecuada para los datos contenidos en la tabla 1.



Asegúrese de que la línea de alimentación esté equipada con un dispositivo que desconecte el aparato de la red doméstica (incluido el Hilo Piloto cuando se contemple) según la normativa vigente. Cuando el aparato se instale en cuartos de baño, la línea eléctrica ha de tener un dispositivo de protección diferencial de alta sensibilidad con corriente nominal residual de intervento de 30 mA.

La línea de alimentación y la centralita del Hilo Piloto han de estar protegidas con el mismo dispositivo de protección diferencial.

Realice la conexión eléctrica dentro de una caja de derivación.

En habitaciones húmedas (cocina, baño), la conexión del aparato al circuito ha de estar al menos a 25 cm del suelo.

Respete rigurosamente el esquema de conexión eléctrica indicado en la Fig. 8.



Si el Hilo Piloto no está conectado a la centralita de programación, ha de permanecer desconectado y aislado. No conecte nunca el Hilo Piloto con tierra.



Asegúrese de que el cable de alimentación no pueda tocar nunca la superficie del aparato (Fig. 6).

4. AJUSTE Y FUNCIONAMIENTO



El aparato se ha construido para calentar el ambiente. Algunas partes de este producto pueden calentarse enormemente y provocar quemaduras. Se ha de prestar una atención especial cuando hay niños o personas vulnerables en las inmediaciones.

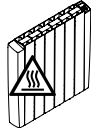

Mantenga materiales combustibles, inflamables y recipientes bajo presión (por ej.: sprays, extintores) a una distancia mínima de 50 cm del aparato. No vaporice ninguna sustancia sobre la superficie del aparato.



No toque el aparato con las manos o con los pies mojados o húmedos. No moje el control electrónico con agua u otros líquidos. En caso de mojarse, desconecte la alimentación de corriente y dejar secar el aparato completamente.



La instalación del aparato en altitudes elevadas provoca un aumento de la temperatura del aire calentado.



Durante el primer encendido es normal que note olor pero desaparecerá pronto. Le aconsejamos ventilar el ambiente después de la primera utilización.



Durante el encendido del aparato en lugares fríos, dicho aparato puede producir ruidos metálicos causados por la dilatación de los materiales.

Fig. 8

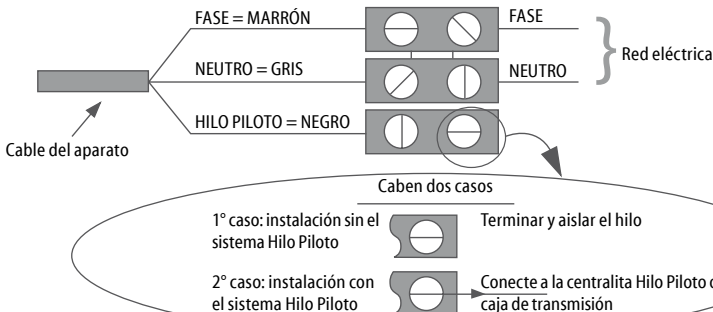

USO DEL RADIADOR DESDE EL PANEL DE MANDOS:

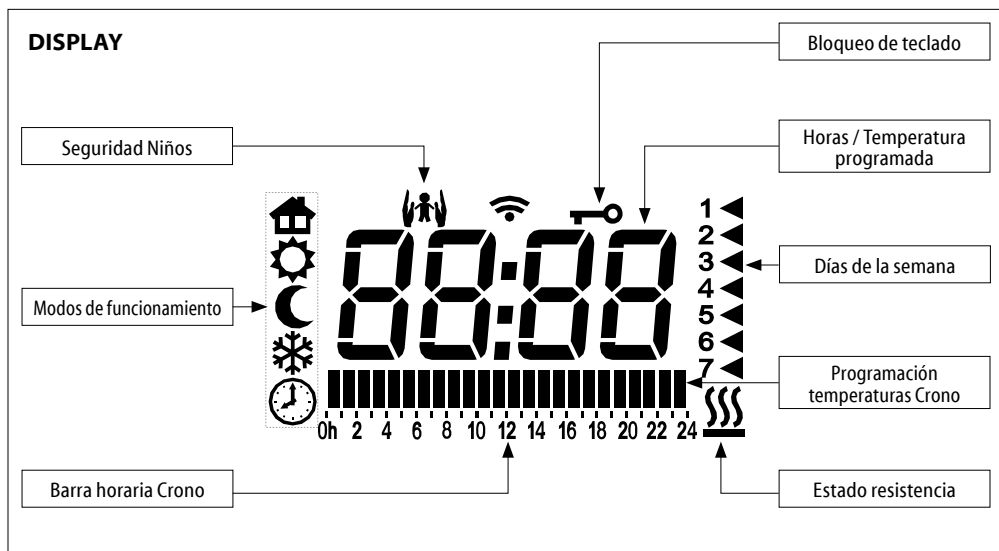
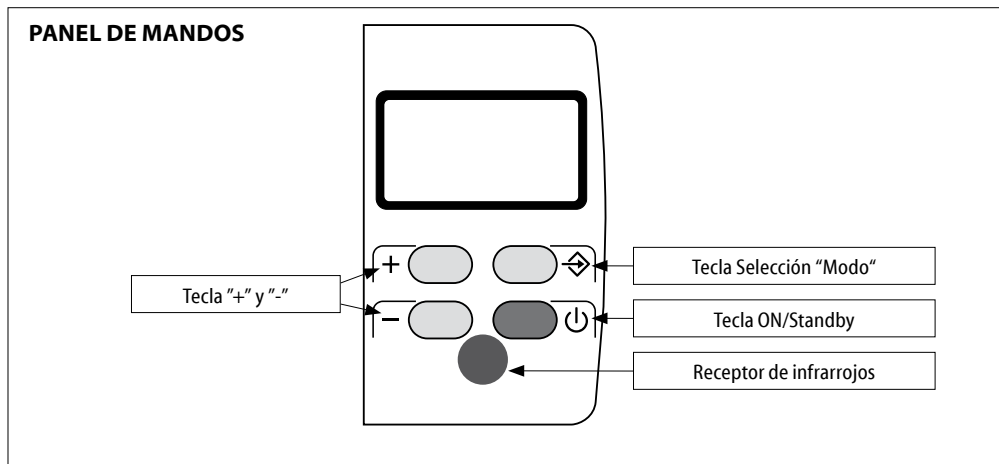

Transmisión de la información entre el control remoto (si en dotación) y el radiador.

4.1 MODO ENCENDIDO/STANDBY

Stby

En el modo "Standby" la pantalla visualiza: "Stby". Todos los modos (incluso el "Hilo Piloto") están desactivados pero el aparato permanece conectado a la espera de recibir un nuevo mando.



Para encender o apagar el aparato, presione la tecla "Standby".

El aparato se enciende en el modo de funcionamiento precedente al apagado y emite una señal acústica. El display visualiza la hora actual en modo "Crono", el set de

temperatura está visualizado en los otros modos. El aparato avisa con una señal acústica doble el acceso al modo "Standby" y con una señal acústica prolongada la salida de dicho modo.

4.2 MODOS DE FUNCIONAMIENTO

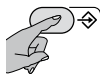

El aparato dispone de 5 modos de funcionamiento que permiten calefactar el ambiente para responder de la forma más apropiada a las exigencias personales. Presione la tecla "Modo" para elegir un modo de funcionamiento. Un icono en la pantalla indica el modo de funcionamiento:

	Hilo Piloto		Confort
	Noche/Eco		Anti-hielo
	Crono		



HILO PILOTO

La temperatura depende por el mando "Hilo Piloto". Todos los mandos "Hilo Piloto" están activados.



CONFORT

La temperatura de "Confort" corresponde a la temperatura elegida por el usuario. Todos los mandos "Hilo Piloto" están desactivados.



NOCHE/ECO

El modo "Noche/Eco" mantiene una temperatura confortable con un consumo reducido de energía. Todos los mandos "Hilo Piloto" están desactivados.



ANTI-HIELO

Temperatura de seguridad mínima: fijada a 7 °C. El aparato se enciende automáticamente cuando la temperatura de ambiente desciende por debajo de los 7 °C. Todos los mandos "Hilo Piloto" están desactivados.



CRONO

El modo "Crono" permite al usuario programar varias temperaturas ("Comfort" y "Noche/Eco") durante 24 horas para todos los días de la semana. Todos los mandos "Hilo Piloto" están desactivados.

La resistencia está activada cuando el símbolo , aparece en la pantalla.

4.2.1 HILO PILOTO

Para activar la función del "Hilo Piloto":



Presione la tecla "Modo" hasta que vea el icono en la pantalla.

El usuario puede regular solamente la temperatura de "Confort" con el aparato.



Seleccione una temperatura mediante las teclas "+" y "-".



La vivienda ha de disponer de un sistema de gestión compatible con este tipo de tecnología. En este caso, para verificar la transmisión correcta de las órdenes de programación, puede utilizar el esquema siguiente según el modo configurado:

Modo	Confort	Noche/Eco (Confort -3,5°C)	Anti-hielo	Standby	Confort -1 °C	Confort -2 °C
Señal transmitida						
Tensión entre Hilo Piloto y neutro	0 volt	230 volt	115 volt Negativo	115 volt Positivo	230 volt Durante un intervalo de 3 s	230 volt Durante un intervalo de 7 s

La temperatura visualizada corresponde siempre a la de "Confort" independientemente del modo "Hilo Piloto" en uso. Cuando no hay Hilo Piloto central, siempre está seleccionado el modo de funcionamiento "Confort".

4.2.2 CONFORT

La temperatura de "Confort" corresponde a la temperatura elegida por el usuario.



Presione la tecla "Modo" hasta que vea el icono en la pantalla.



Seleccione una temperatura mediante las teclas "+" y "-".



El alcance de la temperatura de funcionamiento varía entre de 7 a 32 °C.

4.2.3 NOCHE/ECO

En el modo "Noche/Eco" la temperatura programada ha de ser igual o inferior a la temperatura de "Comfort". Si se programa una temperatura de "Comfort" inferior a la "Noche/Eco", esta última temperatura será variada por consiguiente.



Presione la tecla "Modo" hasta que vea el icono  en la pantalla.



Seleccione una temperatura mediante las teclas "+" y "-".



Se aconseja elegir este modo para las horas nocturnas y cuando la habitación permanece vacía durante 2 horas o más tiempo.

4.2.4 ANTI-HIELO

En el modo "Antihielo" la temperatura está programada a 7 °C. El aparato se enciende automáticamente con una temperatura ambiente inferior a 7 °C y con un mínimo consumo de energía impide que se alcancen temperaturas de congelación.

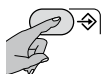

Presione la tecla "Modo" hasta que vea el icono  en la pantalla.

Se aconseja elegir este modo cuando la habitación permanece vacía 1 día o más días.

4.2.5 CRONO

El modo "Crono" permite al usuario programar varias temperaturas ("Comfort" y "Noche/Eco") durante 24 horas para todos los días de la semana.

CONFIGURAR EL DÍA Y LA HORA ACTUAL

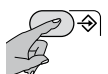

Presione la tecla "Modo" hasta que vea el icono  en la pantalla.



A continuación, presione de nuevo la tecla "Modo" sin soltarla hasta ver parpadear el triángulo del día.

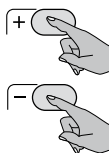

Presione las teclas "+" y "-" para programar el día correcto de la semana (1=LUN, 2=MAR, ... 7=DOM). Presione la tecla "Modo" para confirmar.

20:30

En este punto, las horas parpadean: fijar mediante "+" y "-" y confirmar con la tecla "Modo".

20:30

Ahora también los minutos parpadean: repetir el procedimiento.

CONFIGURAR EL PROGRAMA

En este punto, para cada día es posible fijar una secuencia de hora en hora. Partiendo del primer día, seleccionar la secuencia deseada usando los botones "+" y "-" para definir "Comfort" (barra llena) o "Noche/Eco" (barra vacía) para cada hora.

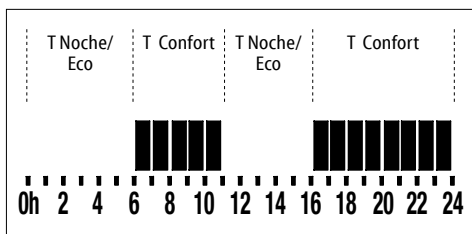

Presione la tecla "Modo" para confirmar y repetir el mismo procedimiento para todos los días de la semana.

El programa semanal ahora está definido, el aparato emite una señal acústica de confirmación.

4.3 FUNCIONES

El aparato presenta funciones especiales que le permiten personalizar y optimizar el uso del aparato.

4.3.1 VENTANA ABIERTA

La función "Ventana Abierta" permite al aparato detectar de forma autónoma una Ventana Abierta en las inmediaciones del radiador (por ejemplo, durante la limpieza de la casa) y situarse en el modo "Antihielo" para impedir calefactar inútilmente y no derrochar energía. Igualmente el aparato detecta el cierre de la ventana y restablece el modo de funcionamiento programado anteriormente.

Al encender el aparato, la función está activada a la espera de detectar la apertura de una ventana.

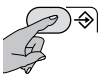

Presione al mismo tiempo las teclas "Modo" y "-" en el panel de mandos sin soltarlas hasta ver el mensaje "FOFF" en la pantalla para desactivar la función "Ventana Abierta". Repita la misma operación para reactivar la función, el mensaje "F ON" aparece en la pantalla.

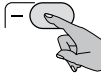

Cuando se detecta la apertura de una ventana en la pantalla del panel de mandos lateral aparece el mensaje "OPEn".

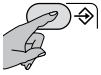

Si quiere anular la acción de la "Ventana Abierta", puede desactivar la función al presionar las teclas "Modo" y "-" (desactivación permanente) o bien al presionar dos veces la tecla "Standby". Al anular la acción de la "Ventana Abierta" mediante la tecla "Standby", durante el reencendido el aparato sigue funcionando en el modo anteriormente seleccionado y la función sigue activada para detectar una apertura sucesiva.

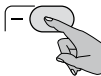

Se aconseja instalar el aparato cerca de una ventana (Fig. 9) para asegurar el funcionamiento óptimo de la función.

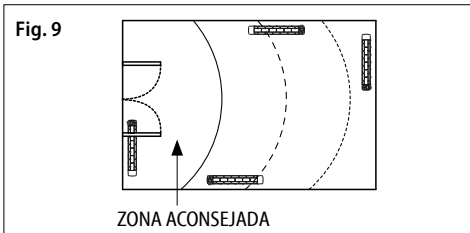

La respuesta del aparato ante una apertura o un cierre de una ventana depende de múltiples factores, entre los que se incluyen la temperatura programada del aparato, la temperatura externa, el nivel de ventilación de la habitación donde se ha instalado el radiador, la posición del radiador en la habitación y la presencia de otras fuentes de calor.



La función "Ventana Abierta" no puede activarse o desactivarse en el modo "Standby".



Cuando el aparato ha detectado la apertura de una ventana, todos los modos y la función "Marcha forzada (2h)" pueden seleccionarse pero no están activados hasta que se detecta el cierre de la ventana. Las funciones "Seguridad Niños" y "Bloqueo teclado" permanecen activadas y pueden activarse o desactivarse incluso cuando el aparato ha detectado la apertura de una ventana.

4.3.2 MARCHA FORZADA (2h)

Active la función "Marcha Forzada (2h)" para calentar la habitación más rápidamente.

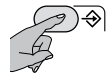

Para activar la función, presione la tecla "Modo" hasta que el símbolo "2h" aparezca en la pantalla en lugar de la hora / temperatura.

El aparato calienta durante dos horas con la máxima potencia sin considerar el ajuste anterior de temperatura. Cuando quiera desactivar la función "Marcha Forzada (2h)", presione de nuevo la tecla "Modo".

Después de dos horas la función "Marcha Forzada (2h)" se desactiva automáticamente.



La función "Seguridad Niños" limita la potencia del radiador también con la función "Marcha Forzada (2h)".

4.3.3 SEGURIDAD NIÑOS

Al activar la función "Seguridad Niños" la temperatura superficial del aparato se reduce respecto del funcionamiento normal del modo activo ("Comfort", "Noche/Eco",...) para disminuir el riesgo de quemaduras en caso de un contacto breve y accidental.

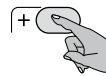

Presione al mismo tiempo las teclas "+" y "-" sin soltarlas hasta ver el icono en la pantalla para activar la función.

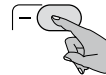

Repita la misma operación para desactivar la función.

La "Seguridad Niños" se activa en todos los modos de funcionamiento y también con la función "Marcha Forzada (2h)". La función no se activa con el aparato en "Standby".

NOTAS IMPORTANTES:

Con esta función la energía térmica producida por el aparato es menor y, por consiguiente, se necesita más tiempo para caldear los ambientes.

Los niños se han de vigilar incluso con esta función activada para asegurarse de que no se expongan a condiciones de peligro.

Se ha de evitar siempre todo contacto prolongado entre las partes del cuerpo y el aparato.

Con el aparato en marcha o aún caliente debido a un uso reciente y la "Seguridad Niños" activada, se necesitan por lo menos dos horas para que la temperatura descienda al valor reducido y, por consiguiente, la función resulte efectiva.

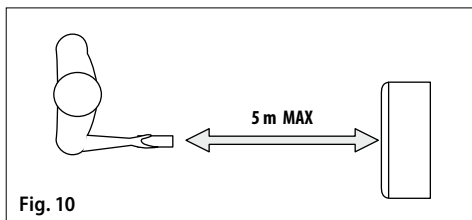
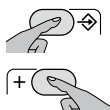



Fig. 10

4.3.4 BLOQUEO DE TECLADO

Es posible bloquear el teclado del comando para evitar modificaciones accidentales.



Presione al mismo tiempo las teclas "Modo" y "+" sin soltarlas hasta ver el icono  en la pantalla para activar la función.

Presione al igual que antes las dos teclas al mismo tiempo para desbloquear el teclado.

El icono "Bloqueo de teclado" desaparece de la pantalla.



IMPORTANTE: La función "Bloqueo de Teclado" no inhibe la tecla "Standby" que, por consiguiente, permanece siempre activada incluso con la función "Bloqueo de Teclado" activada.

FUNCIONAMIENTO MEDIANTE EL MANDO A DISTANCIA (SI EN DOTACIÓN)

4.4 MANDO A DISTANCIA DE INFRARROJOS

El radiador puede accionarse con el control remoto por infrarrojos, incluido en el embalaje.

El mando a distancia comunica con el aparato mediante una transmisión de rayos infrarrojos. Oriente el mando a distancia hacia el receptor del aparato para obtener una buena comunicación (Fig. 10).

La distancia máxima entre el mando a distancia y el receptor es 5 metros.

Utilice siempre el control remoto con sumo cuidado y guárdelo en la caja para montaje a pared, encluida en el embalaje.

Tenga cuidado de que no se le caiga el mando a distancia y no lo exponga a la luz directa del sol. Evite salpicaduras de agua o de otros líquidos. No apoye el mando a distancia en la parte superior del radiador ni lo acerque a fuentes intensas de calor.

Colocar o cambiar las pilas:

- Quite la tapa situada en la parte trasera del control remoto.
- Introducir dos pilas "AAA" LR03 1,5 V colocándolas en la posición correcta (pilas no incluidas)
- Coloque nuevamente la tapa.

En caso de sustitución de las pilas y de eliminación del control remoto, deberá quitar y eliminar las pilas según las leyes en vigor pues son perjudiciales para el medio ambiente.

Características:

Dimensiones	100x42x20,5 mm
Alimentación	2 pilas alcalinas "AAA" LR03 1,5 V

MANDO A DISTANCIA

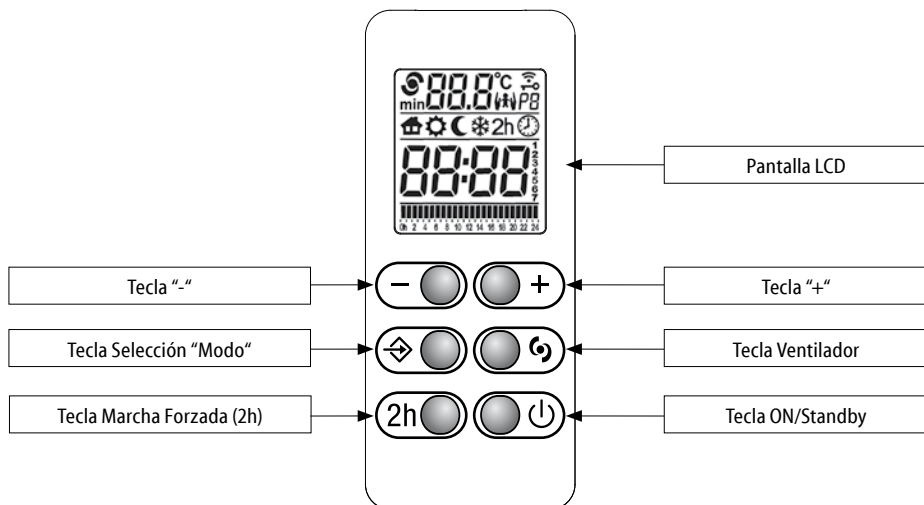

DISPLAY

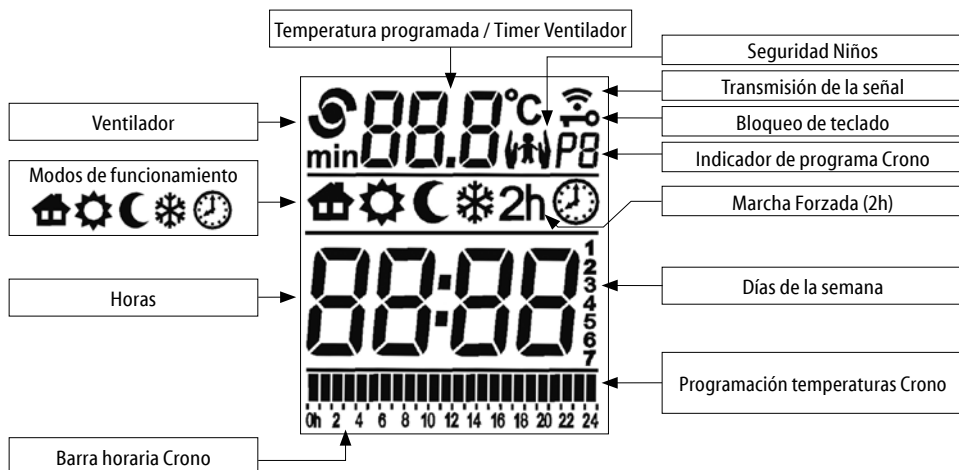

Transmisión de la información entre el control remoto (si en dotación) y el radiador.

PRIMER ENCENDIDO

Después de haber colocado las pilas, ajuste el día de la semana y la hora.

1
2
3
4
5
6
7

Presione las teclas "+" y "-" para programar el día correcto de la semana (1=LUN, 2=MAR, ... 7=DOM). Presione la tecla "Modo" para confirmar.

20:30

En este punto, las horas parpadean: fijar mediante "+" y "-" y confirmar con la tecla "Modo".

20:30

Ahora también los minutos parpadean: repetir el procedimiento.

MODO ENCENDIDO/STANDBY

20:30

En modo "Standby" el display visualiza la hora y el día de la semana.

Todos los modos (incluso el "Hilo Piloto") están desactivados pero el aparato permanece conectado a la espera de recibir un nuevo mando.



Para encender o apagar el aparato, presione la tecla "Standby".

El aparato se enciende en el modo de funcionamiento precedente al apagado y emite una señal acústica.

En caso de sustitución de las pilas el control remoto se enciende en el modo "Confort".

El aparato avisa con una señal acústica doble el acceso al modo "Standby" y con una señal acústica prolongada la salida de dicho modo.



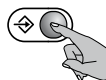

IMPORTANTE: Tras haber presionado la tecla "Standby" en el panel de mandos lateral, el aparato ignora todas las órdenes enviadas con el mando a distancia que no sean "Standby" y emite una señal acústica triple de error.

MODOS DE FUNCIONAMIENTO



El aparato dispone de 5 modos de funcionamiento que permiten calefactar el ambiente para responder de la forma más apropiada a las exigencias personales.

Presione la tecla "Modo" para elegir un modo de funcionamiento. Un icono en la pantalla indica el modo de funcionamiento:

	Hilo Piloto		Confort
	Noche/Eco		Anti-hielo
	Crono		

Respecto del panel de mandos, salvo el modo "Crono" que presenta funciones adicionales (programas preconfigurados) en el mando, los demás modos disponibles en el mando son los mismos.



ATENCIÓN!

Las funciones "Marcha Forzada (2h)" y "Ventilador" son obtenidas pulsando el botón correspondiente.

La función "Ventilador" es disponible solo por los radiadores con termoventilador integrado.

No es disponible por este aparato. Si se envía el mando "Ventilador", el aparato confirma la recepción de la señal y permanece en el modo seleccionado anteriormente.

CRONO

El modo "Crono" le permite seleccionar uno de los tres programas de cronotermostatación preconfigurados o el programa personalizable. El último programa permite programar varias temperaturas ("Confort" y "Noche/Eco") en las 24 horas para cada día de la semana.

ELECCIÓN DEL PROGRAMA

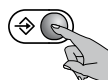

Presione el botón "Modo" hasta que vea el icono  en la pantalla. A continuación, presione al mismo tiempo las teclas "Modo" y "-" 3 segundos por lo menos.

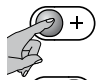

La sigla que indica el programa (P1, P2, P3 y P4) parpadea: presione los botones "+" y "-" para configurar el programa elegido. Presione el botón "Modo" para confirmar.

PROGRAMA P1	HORAS	MODOS
DE LUNES A VIERNES	0 - 6	Noche/Eco
	6 - 9	Confort
	9 - 16	Noche/Eco
	16 - 23	Confort
	23 - 0	Noche/Eco
SÁBADO Y DOMINGO	0 - 7	Noche/Eco
	7 - 23	Confort
	23 - 0	Noche/Eco

PROGRAMA P2	HORAS	MODO
DE LUNES A DOMINGO	0 - 7	Noche/Eco
	7 - 23	Confort
	23 - 0	Noche/Eco

PROGRAMA P3	HORAS	MODO
DE LUNES A VIERNES	0 - 6	Noche/Eco
	6 - 9	Confort
	9 - 13	Noche/Eco
	13 - 23	Confort
	23 - 0	Noche/Eco
SÁBADO Y DOMINGO	0 - 7	Noche/Eco
	7 - 23	Confort
	23 - 0	Noche/Eco

PROGRAMA P4 - PERSONALIZADO

El programa P4 permite al usuario programar varias temperaturas ("Confort" y "Noche/Eco") en las 24 horas para cada día de la semana.

CONFIGURAR EL DÍA Y LA HORA ACTUAL

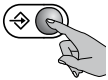

Antes de configurar el programa personalizado, verifique el ajuste correcto de la hora y del día de la semana. De no ser así, presione la tecla "Modo" hasta que vea el icono  en la pantalla.

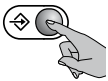

A continuación, presione de nuevo la tecla "Modo" sin soltarla hasta que vea el número del día parpadear.

1
2
3
4
5
6
7

Presione las teclas "+" y "-" para programar el día correcto de la semana (1=LUN, 2=MAR,... 7=DOM). Presione la tecla "Modo" para confirmar.

 En este punto, las horas parpadean: fijar mediante "+" y "-" y confirmar con la tecla "Modo".

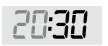
 Ahora también los minutos parpadean: repetir el procedimiento.

CONFIGURAR EL PROGRAMA

En este punto, para cada día es posible fijar una secuencia de hora en hora. Partiendo del primer día, seleccionar la secuencia deseada usando los botones "+" y "-" para definir "Confort" (barra llena) o "Noche/Eco" (barra vacía) para cada hora.

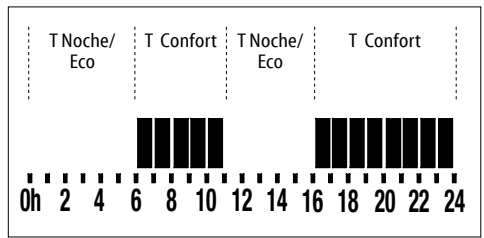

Presione la tecla "Modo" para confirmar y repetir el mismo procedimiento para todos los días de la semana.

El programa semanal ahora está definido, el aparato emite una señal acústica de confirmación.

FUNCIONES

El aparato presenta funciones especiales que le permiten personalizar y optimizar el uso del aparato.

VENTANA ABIERTA

La función "Ventana Abierta" no puede activarse o desactivarse con el mando a distancia (véase el Cap. 4.3.1).

MARCHA FORZADA (2h)

Active la función "Marcha Forzada (2h)" para calentar la habitación más rápidamente.

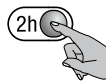

Para activar la función "Marcha Forzada (2h)" pulsar el botón "2h".

La función no se activa con el aparato en "Standby".

El aparato calienta durante dos horas con la máxima potencia sin considerar el ajuste anterior de temperatura.

Cuando quiera desactivar la función "Marcha Forzada (2h)", presione de nuevo el pulsador "2h", el pulsador "Modo" o el pulsador "Standby".

Después de dos horas la función "Marcha Forzada (2h)" se desactiva automáticamente.

SEGURIDAD NIÑOS

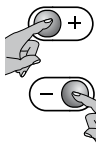

Presione al mismo tiempo las teclas “+” y “-” sin soltarlas hasta ver el icono  en la pantalla para activar la función.

Repita la misma operación para desactivar la función.

La “Seguridad Niños” se activa en todos los modos de funcionamiento y también con la función “Marcha Forzada (2h)”. La función no se activa con el aparato en “Standby”.

BLOQUEO DE TECLADO

Es posible bloquear el teclado del mando a distancia para evitar modificaciones accidentales.

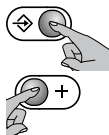

Presione al mismo tiempo las teclas “Modo” y “+” sin soltarlas hasta ver el icono  en la pantalla para activar la función.

Presione al igual que antes las dos teclas al mismo tiempo para desbloquear el teclado.

El icono “Bloqueo de teclado” desaparece de la pantalla.



IMPORTANTE:

La función “Bloqueo de Teclado” no inhibe la tecla “Standby” que, por consiguiente, permanece siempre activada incluso con la función “Bloqueo de Teclado” activada.

VENTILADOR

Solamente los radiadores con un termoventilador disponen de la función “Ventilador”.

No está disponible en este modelo.

Al enviar el mando “Ventilador”, el aparato confirma la recepción de la señal y permanece en el modo de funcionamiento anteriormente seleccionado.



ATENCIÓN:

En caso de pilas gastadas, el control remoto visualiza “batt” en el display.

IMPORTANTE: En caso de apagón todos los ajustes corrientes se mantienen durante una hora y media aproximadamente. Al volver la corriente después de este tiempo, el aparato se sitúa en el modo de funcionamiento anteriormente selec-

cionado pero se pierden los ajustes de la fecha y de la hora. Si el apagón se produce en el modo “Crono”, se pierden los ajustes de la fecha y la hora y al volver la corriente el radiador se reactiva en el modo “Confort” con un ajuste de temperatura a 17 °C.

Los ajustes del usuario se restablecen al recibir la primera orden del mando a distancia. (si en dotación)

IMPORTANTE: Si se produce un apagón con la función “Marcha Forzada (2h)” activada, el tiempo que falta para el final de las horas se mantiene durante 1,5 hora aproximadamente. Cuando vuelve la corriente, tras este tiempo, el ajuste de la fecha y la hora se pierde y el aparato sale de la función y se sitúa en el modo operativo seleccionado anteriormente.

5. LIMPIEZA



Antes de realizar operaciones de limpieza, asegúrese de que el aparato esté apagado, frío y desconectado de la corriente eléctrica.



Para la limpieza es suficiente usar un paño húmedo y suave con un detergente neutro. No use detergentes abrasivos, corrosivos o disolventes.



Elimine el polvo en la superficie del aparato y en su interior por lo menos dos veces anualmente con un aspirador para no alterar la eficiencia del aparato.

6. MANTENIMIENTO



Si se plantean problemas técnicos, póngase en contacto con personal cualificado (reconocido y autorizado por el vendedor o por el fabricante) o con su vendedor.



Todas las intervenciones en el aparato han de ser llevadas a cabo por personal cualificado que, antes de cualquier operación de mantenimiento, ha de asegurarse de que el aparato esté apagado, frío y desconectado de la corriente eléctrica.

7. PROBLEMAS Y SOLUCIONES

<p>El aparato no calienta.</p>	<ul style="list-style-type: none"> • Controle que haya corriente y que el aparato esté conectado correctamente. • Compruebe la posición del interruptor general. • Aumente la temperatura programada en el regulador del aparato. • La tipología de resistencia instalada hace que el aparato se caliente después de una decena de minutos. Espere el tiempo necesario. • Se ha activado el dispositivo de seguridad. Elimine la causa del recalentamiento (por ejemplo por obstruir, tapar).  • Desconecte el aparato de la corriente unos minutos para restablecer el sistema electrónico. • Si sigue sin calentarse, póngase en contacto con el vendedor o con personal cualificado.
<p>El aparato calienta en continuación.</p>	<ul style="list-style-type: none"> • Disminuya la temperatura programada en el regulador del aparato. • Controle que no se haya activado accidentalmente la función "Marcha Forzada (2h)". • Si sigue calentando, póngase en contacto con el vendedor o con personal cualificado.
<p>La habitación no se calienta.</p>	<ul style="list-style-type: none"> • Compruebe que la potencia del aparato sea adecuada para el tipo de habitación. • Si es la primera vez que enciende el aparato, la habitación tardará alrededor de un par de horas para calentarse (ajustar la regulación al máximo no aumenta la temperatura más rápidamente).
<p>El aparato no se enfría.</p>	<ul style="list-style-type: none"> • La tipología de resistencia instalada hace que el aparato se enfríe después de una decena de minutos. Espere el tiempo necesario.
<p>El aparato no responde correctamente a las órdenes de la centralita del Hilo Piloto.</p>	<ul style="list-style-type: none"> • Desconecte el aparato (posicionar el interruptor general de la instalación en la posición "0"). Asegúrese de que la conexión sea correcta (Fig.8) y de que la centralita funcione con precisión. • Póngase en contacto con un personal cualificado.
<p>El aparato sigue calefactando a pesar de la Ventana Abierta con la función "Ventana Abierta" activada.</p>	<ul style="list-style-type: none"> • Tal vez sea necesario esperar unos minutos antes de la activación de la función. • Tal vez la diferencia entre la temperatura exterior y la interior no es suficiente para que la función sea operativa. • Verifique que el posicionamiento del aparato cumpla las prescripciones contenidas en el capítulo 4.3.1 de este manual. • Verifique la ausencia de obstáculos en el espacio alrededor del lateral de mandos del radiador. • Si el problema no se resuelve, póngase en contacto con el vendedor o con personal cualificado.
<p>El aparato no empieza a calefactar de nuevo tras cerrar la ventana con la función "Ventana Abierta" activada.</p>	<ul style="list-style-type: none"> • Tal vez sea necesario esperar unos minutos antes de que el sensor detecte el cierre de la ventana. • Verifique la ausencia de obstáculos en el espacio alrededor del lateral de mandos del radiador. • Desactive y reactive la función. • Si el tiempo de respuesta de la función resulta excesivo, puede reanudar manualmente el funcionamiento del radiador. • Si el problema no se resuelve, póngase en contacto con el vendedor o con personal cualificado.
<p>En la pantalla aparece "ALL".</p>	<ul style="list-style-type: none"> • La sonda de temperatura es deteriorada. Apague el aparato y póngase en contacto con su vendedor.

8. GARANTÍA



Se recomienda conservar todas las partes del embalaje para una posible devolución del aparato a su vendedor, el aparato ha de permanecer íntegro para conservar las condiciones de garantía.

El fabricante garantiza todos los derechos especificados en la directiva europea 1999/44/CE y los derechos de los consumidores reconocidos por las legislaciones nacionales para sus clientes.

La garantía cubre específicamente toda no conformidad y defecto de producción presente en el producto durante su venta e indicado en un plazo de dos años a partir de la fecha de compra y da derecho al cliente a obtener la reparación gratuita del producto defectuoso o la sustitución si no se puede reparar.

Los antedichos derechos quedan invalidados en los siguientes casos:

- defectos causados por usos diversos a los especificados en este manual, que constituye una parte integrante del contrato de venta;
- Defectos causados por roturas accidentales, negligencia o alteraciones.

No se consideran prestaciones cubiertas por la garantía las intervenciones relativas a la instalación, a la conexión a los equipos de alimentación y al mantenimiento citadas en el manual de instrucciones.

El fabricante queda eximido de toda responsabilidad por los daños o las heridas causados directa o indirectamente a personas, objetos o animales domésticos por la ausencia de aplicación de las indicaciones contenidas en este manual, haciéndose una referencia especial a las advertencias relativas a la instalación, la puesta en servicio del producto y su utilización.

Para poder disfrutar de los derechos antedichos, el cliente debe ponerse en contacto con el propio vendedor y mostrarle una prueba de compra válida, expedida por el vendedor, con la fecha de compra del producto.

9. ELIMINACIÓN



Asegúrese de que el cable de alimentación esté desconectado de la corriente antes de realizar cualquier operación. Para el desmontaje, invierta el sentido de las fases de fijación mural (Esquema 1).

Para eliminar el aparato, respete la normativa vigente inherente a la eliminación y a la gestión de los residuos.



Advertencias para la eliminación correcta del producto según establece la Directiva Europea 2012/19/EU.

Al final de su vida útil, el producto no debe eliminarse junto a los desechos urbanos.

Puede entregarse a centros específicos de recogida diferenciada dispuestos por las administraciones municipales, o a distribuidores que facilitan este servicio.



Este aparato es conforme a las siguientes directivas europeas:

hasta el 19/04/2016

2004/108/CE sobre compatibilidad electromagnética

2006/95/CE sobre baja tensión

2011/65/EU sobre restricciones a la utilización de determinadas sustancias peligrosas en aparatos eléctricos y electrónicos

desde el 20/04/2016

2014/30/EU sobre compatibilidad electromagnética

2014/35/EU sobre baja tensión

2011/65/EU sobre restricciones a la utilización de determinadas sustancias peligrosas en aparatos eléctricos y electrónicos



CONEXIÓN ELÉCTRICA LEA DETENIDAMENTE



Antes de enchufar el aparato a la corriente, compruebe meticulosamente que el voltaje de su red doméstica corresponda al valor indicado en V en la etiqueta de características del aparato y que el enchufe de corriente y la línea de alimentación estén dimensionados para la carga requerida (también declarada en la etiqueta de características).

Asegúrese de que la línea de alimentación esté equipada con un dispositivo que desconecte el aparato de la red doméstica según la normativa vigente.

La línea eléctrica ha de tener un dispositivo de protección diferencial de alta sensibilidad con corriente nominal residual de intervento que no exceda de 30 mA.

Todas las referencias presente en las instrucciones relacionadas a la forma de utilizar el modo "Hilo Piloto" (Fil Pilote) y sus conexiones deben ser ignorados porque el dispositivo no tiene este modo de funcionamiento.

SÍMBOLOS UTILIZADOS NO MANUAL



ATENÇÃO!
PERIGO PARA A SEGURANÇA DAS PESSOAS,
ANIMAIS DOMÉSTICOS E BÊNS.



ATENÇÃO!
PERIGO DE CHOQUE ELÉCTRICO.



ATENÇÃO!
PERIGO DE DANOS NO PRODUTO.



ATENÇÃO!
TEMPERATURAS ELEVADAS.
RISCO DE QUEIMADURAS.



CONSELHO PARA O BOM
FUNCIONAMENTO.



NÃO TAPE!

ATENÇÃO



ADVERTÊNCIA - Algumas partes deste produto podem ficar muito quentes e constituir uma causa de queimaduras. Deve prestar-se particular atenção na presença de crianças ou pessoas vulneráveis.



Se as crianças com idade inferior a 3 anos não estiverem a ser vigiadas devem ser mantidas afastadas do aquecedor.

As crianças com idade compreendida entre 3 e 8 anos apenas deverão poder ligar/desligar o aparelho, desde que ele esteja instalado na sua posição de funcionamento normal e que elas estejam a ser vigiadas ou, então, que tenham sido devidamente ensinadas a usar o aparelho em segurança, compreendendo os riscos associados à sua utilização. As crianças com idade compreendida entre 3 e 8 anos não devem desligar de corrente, regular ou limpar o aparelho, nem fazer a respetiva manutenção.

O aparelho pode ser utilizado por crianças de idade não inferior a 8 anos e por pessoas com capacidades físicas, sensoriais ou mentais reduzidas, ou sem experiência ou os necessários conhecimentos, desde que estejam sob vigilância ou depois de terem recebido instruções relativas ao uso seguro do aparelho e de terem compreendido os perigos inerentes. As crianças não devem brincar com o aparelho. A limpeza e manutenção destinada a ser efetuada pelo utilizador não deve ser feita por crianças sem vigilância.



Não instale o aparelho:

- imediatamente por baixo ou à frente de uma tomada de alimentação ou uma caixa de derivação (Fig. 5)
- em contacto com a parede ou com o pavimento
- junto a cortinas ou materiais inflamáveis ou combustíveis ou recipientes sob pressão.



Se o cabo de alimentação estiver danificado, deverá ser substituído pelo fabricante, pelo serviço de assistência técnica ou por outro pessoal qualificado a fim de evitar quaisquer riscos. Não utilize o aparelho se o controlo electrónico estiver danificado.



Certifique-se de que a linha de alimentação é dotada de um dispositivo que permita o seccionamento do aparelho da rede doméstica, incluindo o Fio Piloto, se existente, segundo as normativas vigentes.



ATENÇÃO: para evitar sobreaquecimentos perigosos não cubra o aparelho em nenhuma circunstância (Fig.7). Além disso, não obstrua de nenhum modo o fluxo do ar, inserindo materiais no interior do aparelho.



Para a destruição do aparelho, siga a normativa vigente para a eliminação e a gestão dos resíduos.

1. CARACTERÍSTICAS DO APARELHO

Voltagem: 230 V ~ 50 Hz

Classe de isolamento: II 

Grau de protecção: IP24

Potência [W]	Comprimento [cm]	Altura [cm]	Peso [kg]	Corrente Nominal [A]
700	52	58	15	3
1000	60	58	18	4,5
1500	84	58	25	6,5
2000	108	58	33	9

Tabela 1

 Os dados técnicos do aparelho estão indicados na etiqueta de características situada no lado do radiador (Fig. 1).

	F	Isolamento duplo	
A	Marca/Fabricante	G	Modo de eliminação
B	Modelo, tipo, categoria	H	Marcas de qualidade
C	Código Bidimensional (QR)	I	Voltagem e Potência
D	Grau de protecção	L	Número de série
E	Marcação CE		

2. INFORMAÇÕES GERAIS

 Desembale cuidadosamente o aparelho e pouse-o nas cantoneiras de poliestireno ou num tapete.

O conteúdo da embalagem é:

- o aparelho
- telecomando (se fornecido) e na caixa para montagem na parede
- kit de fixação
- manual de instruções

 Leia atentamente e na íntegra as instruções antes da instalação e do uso. Conserve-as para eventuais consultas futuras.

 Instale e utilize o aparelho apenas conforme indicado nestas instruções.

 Estas instruções não abrangem todas as situações possíveis. É essencial que predomine o bom senso e a prudência aquando da instalação, funcionamento e conservação do aparelho.

 É proibido alterar, seja de que forma for, as características do aparelho e remover qualquer parte fixa, incluindo os tampões. Certifique-se de que o aparelho está em bom estado. Não utilize o aparelho se ele estiver danificado, mas contacte o revendedor ou um técnico qualificado.

 Os materiais utilizados para a embalagem são recicláveis. Recomendamos, por isso, que sejam depositados nos respectivos contentores de recolha selectiva.

3. POSICIONAMENTO E INSTALAÇÃO



O aparelho foi concebido para o aquecimento de locais de uso doméstico ou similar. Não deve ser utilizado para outros fins.

O aparelho deve ser utilizado fixo à parede, conforme recomendado nas instruções. Instale o aparelho com o painel de controlo em cima (Fig. 2).



Na casa de banho (dotada de banheira ou duche) instale o aparelho fora da zona 1 (Fig. 2).

Instale o aparelho de forma a que o controlo electrónico e os outros dispositivos de comando não possam ficar ao alcance de alguém que esteja na banheira ou no duche (Fig. 2). Em todos os casos, o controlo electrónico e os outros dispositivos de comando devem ficar na zona 3. É proibida a utilização de uma ficha para a ligação do aparelho.



Para os radiadores com ficha, siga as advertências fornecidas na pág. 42.



Respeite as distâncias indicadas nas figuras 3,4.



Não instale o aparelho:

- imediatamente por baixo ou à frente de uma tomada de alimentação ou uma caixa de derivação (Fig. 5)
- em contacto com a parede ou com o pavimento
- junto a cortinas ou materiais inflamáveis ou combustíveis ou recipientes sob pressão.



Certifique-se de que não há tubos ou cabos eléctricos no interior da parede que possam ser danificados durante a fixação.



O aparelho está equipado com um sensor capaz de detectar a abertura de uma eventual janela, presente na parte superior do mesmo. Para o correto funcionamento da função “Janela Aberta” sugere-se verificar e ater-se às prescrições mencionadas no Capítulo 4.3.1, antes de sua fixação na parede.

3.1 FIXAÇÃO À PAREDE



Certifique-se de que os parafusos e as buchas incluídos na embalagem de fixação são adequados ao tipo de parede na qual vai instalar o aparelho. Em caso de dúvida, contacte um técnico qualificado ou o revendedor.



Durante a instalação, certifique-se de que o cabo de alimentação está desligado da corrente eléctrica.

3.2 LIGAÇÃO ELÉCTRICA



Para a instalação, recomendamos que contacte um técnico qualificado.



O aparelho deve ser devidamente ligado segundo as normas nacionais que regem as instalações eléctricas.

Quando ligar o aparelho, certifique-se de que ele não está alimentado electricamente e que o interruptor geral do sistema está aberto na posição "0".



A alimentação do aparelho é de 230 V ~ 50 Hz. Certifique-se de que a linha eléctrica é adequada aos dados fornecidos na tabela 1.



Certifique-se de que a linha de alimentação é dotada de um dispositivo que permita o seccionamento do aparelho da rede doméstica, incluindo o Fio Piloto, se existente, segundo as normativas vigentes.

Em caso de instalação em casas de banho, a linha eléctrica deve ser dotada de um dispositivo de protecção diferencial de alta sensibilidade com uma corrente nominal residual de intervenção de 30 mA.

A linha de alimentação e a centralina do Fio Piloto devem estar protegidos com o mesmo dispositivo de protecção diferencial.

Faça a ligação eléctrica ao interior de uma caixa de derivação.

No caso de locais húmidos (cozinha, casa de banho) a ligação do aparelho ao circuito deve estar localizada a pelo menos 25 cm do pavimento.

Respeite rigorosamente o esquema de ligação eléctrica ilustrado na figura 8.



Se o Fio Piloto não for ligado à centralina de programação, deve ser terminado e isolado. Não ligue, em nenhuma circunstância, o Fio Piloto à terra.



Certifique-se de que o cabo de alimentação não pode, de nenhum modo, entrar em contacto com a superfície do aparelho (Fig. 6).

4. REGULAÇÃO E FUNCIONAMENTO



O aparelho foi concebido para aquecer uma divisão. Algumas partes deste produto podem ficar muito quentes e constituir uma causa de queimaduras. Deve prestar-se particular atenção na presença de crianças ou pessoas vulneráveis.



Mantenha os materiais combustíveis, inflamáveis e os recipientes sob pressão (por ex.: latas de spray, extintores) a pelo menos 50 cm do aparelho. Não pulverize substâncias de nenhum tipo sobre a superfície do aparelho.



Não toque no aparelho com as mãos ou os pés molhados ou húmidos. Não molhe o comando electrónico com água ou outros líquidos. Se tal acontecer, desligue a alimentação de corrente e deixe secar completamente o aparelho.



A instalação do aparelho a altitudes elevadas provoca um aumento da temperatura do ar aquecido.



Na primeira vez que ligar o aparelho é normal que ele liberte algum odor, que desaparecerá em pouco tempo. É aconselhável arejar a divisão após a primeira utilização.



Durante a ligação do aparelho em ambientes frios, é possível que ele emita ruídos metálicos devido à dilatação dos materiais.

Fig. 8

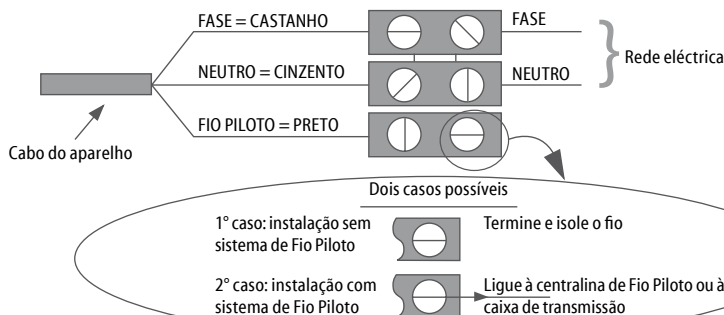

UTILIZAÇÃO DO RADIADOR A PARTIR DO PAINEL DE CONTROLO:

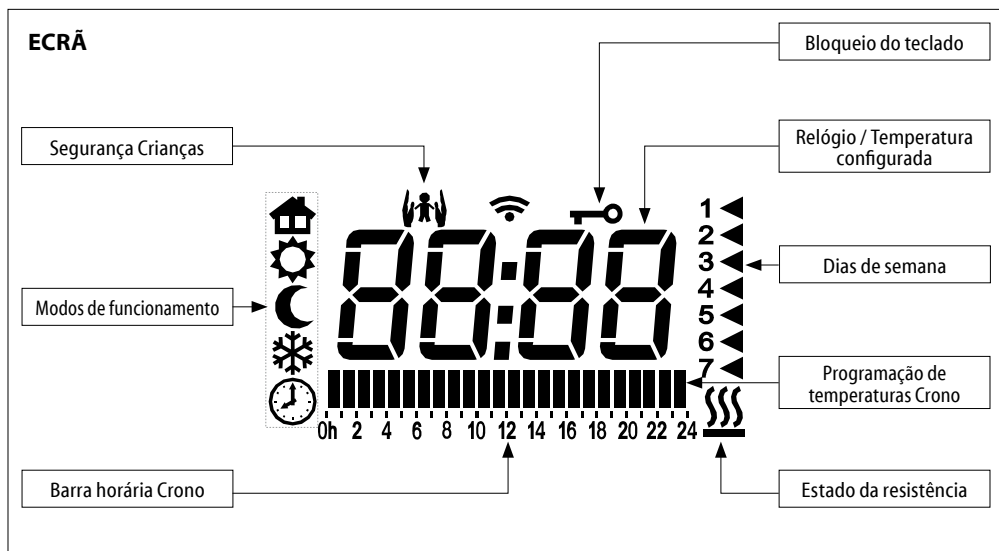
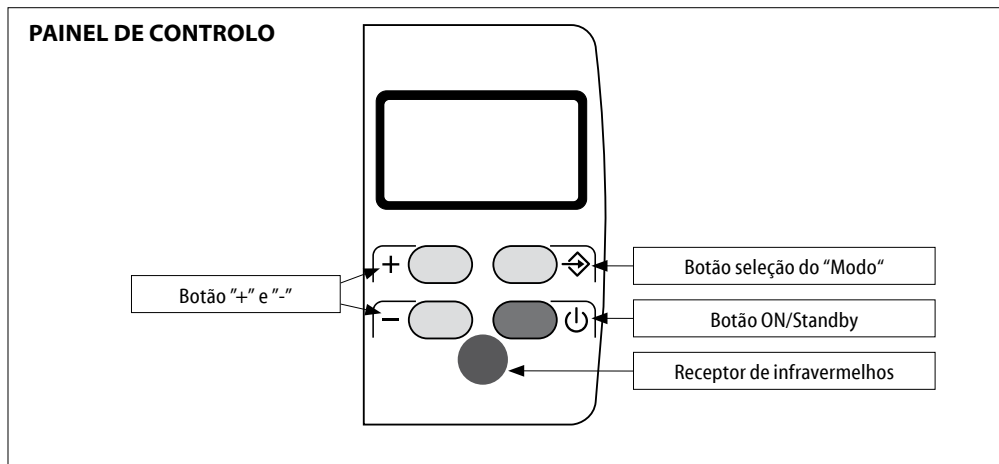

Transmissão de informação entre o telecomando (se fornecido) e o radiadores.

4.1 MODO LIGAR/STANDBY

Stby

No modo "Standby" o visor apresenta: "Stby". Todos os modos, incluído o "Fio Piloto" permanecerão suspensos, mas o aparelho manter-se-á sob tensão à espera da recepção de um comando.



Para ligar ou desligar o aparelho, prima a tecla "Standby".

O radiador se liga no modo de funcionamento anterior à desligação e emite um sinal sonoro.

No modo "Crono", o ecrã mostra a hora actual e, nos outros

modos, aparece a temperatura.

O aparelho avisa, com um sinal sonoro duplo o seu ingresso no modo "Standby" e com um sinal sonoro prolongado a sua saída do mesmo.

4.2 MODOS DE FUNCIONAMENTO

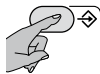

O aparelho coloca a disposição 5 modos de funcionamento que permitem aquecer o ambiente no modo mais adequado às suas exigências. Carregue no botão "Modo" para seleccionar o modo de funcionamento desejado. Um ícone no display indica o modo de funcionamento:

	Fio Piloto		Conforto
	Noite/Eco		Anti-Gelo
	Crono		



FIO PILOTO

A temperatura depende do comando "Fio Piloto". Todos os comandos "Fio Piloto" são activados.



CONFORTO

A temperatura de "Conforto" corresponde à temperatura desejada pelo utilizador. Todos os comandos "Fio Piloto" são desactivados.



NOITE/ECO

O modo "Noite/Eco" mantém uma temperatura confortável com um consumo de energia reduzido. Todos os comandos "Fio Piloto" são desactivados.



ANTI-GELO

Temperatura de segurança mínima: fixada a 7 °C. O aparelho liga-se automaticamente quando a temperatura ambiente descer abaixo dos 7 °C. Todos os comandos "Fio Piloto" são desactivados.



CRONO

O modo "Crono" permite ao utilizador definir diversas temperaturas ("Conforto" e "Noite/Eco") ao longo das 24 horas, para cada dia da semana. Todos os comandos "Fio Piloto" são desactivados.

Quando no display for visualizado o símbolo , a resistência está habilitada.

4.2.1 FIO PILOTO

Para activar o modo de "Fio Piloto":

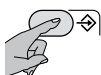

Carregue no botão "Modo" até que o ícone  apareça no display.

O utilizador só pode regular a temperatura de "Conforto" a partir do aparelho.



Selecione a temperatura desejada utilizando os botões "+" e "-".



A habitação deve estar equipada com um sistema de gestão que suporte este tipo de tecnologia. Neste caso, para verificar a transmissão correcta das ordens de programação, é possível utilizar o esquema seguinte, com base no modo definido:

Modo	Conforto	Noite/Eco (Conforto -3,5 °C)	Anti-Gelo	Standby	Conforto -1 °C	Conforto -2 °C
Sinal a transmitir						
Tensão entre o Fio Piloto e o neutro	0 volt	230 volt	115 volt Negativo	115 volt Positivo	230 volt por um intervalo de 3 s	230 volt por um intervalo de 7 s

A temperatura visualizada será sempre a de "Conforto" independentemente do modo "Fio Piloto" que estiver a ser usado no momento. Se o programador Fio Piloto não estiver instalado, o modo de funcionamento "Conforto" é seleccionado automaticamente.

4.2.2 CONFORTO

A temperatura de "Conforto" corresponde à temperatura desejada pelo utilizador.



Carregue no botão "Modo" até que o ícone  apareça no display.



Selecione a temperatura desejada utilizando os botões "+" e "-".



O intervalo de regulação da temperatura varia entre 7 e 32 °C.

4.2.3 NOITE/ECO

No modo "Noite/Eco", a temperatura configurada deverá ser igual ou inferior à temperatura de "Conforto". Se se tentar introduzir uma temperatura de "Conforto" inferior a "Noite/Eco", a última será alterada em conformidade.

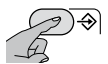

Carregue no botão "Modo" até que o ícone  apareça no display.



Selecione a temperatura desejada utilizando os botões "+" e "-".



Este modo é recomendado durante a noite e quando o aposento permanece vazio por 2 horas ou mais.

4.2.4 ANTI-GELO

No modo "Anti-Gelo" a temperatura está fixada nos 7 °C. O aparelho passa a funcionar automaticamente em presença de temperaturas ambientes inferiores a 7 °C e com um consumo mínimo de energia impede que o local atinja temperaturas de congelamento.

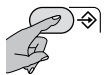

Carregue no botão "Modo" até que o ícone  apareça no display.

Este modo é recomendado quando o aposento permanece vazio por um dia ou mais.

4.2.5 CRONO

O modo "Crono" permite ao utilizador definir diversas temperaturas ("Conforto" e "Noite/Eco") ao longo das 24 horas, para cada dia da semana.

CONFIGURAR O DIA E O HORA ACTUAIS

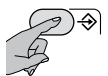

Carregue no botão "Modo" até que o ícone  apareça no display.

1
2
3
4
5
6
7

Depois, prima novamente a tecla "Modo" mantendo-a premida até começar a piscar o triângulo que indica o dia.

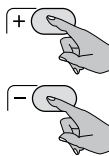

Carregue nos botões "+" e "-" para configurar o dia da semana correto (1 = SEG, 2 = TER ... 7 = DOM). Carregue no botão "Modo" para confirmar.

20:30

A esta altura, as horas lampejam, utilize os botões "+" e "-" para configurar a hora correta e carregue no botão "Modo" para confirmar.

20:30

Minutos está agora a piscar: repita o procedimento.

CONFIGURAR O PROGRAMA

Agora, pode-se definir uma sequência horária para cada dia. Comece pelo primeiro dia, seleccione a sequência desejada com o botão "+" e "-" para escolher, para cada hora, entre a temperatura "Conforto" (barra completa) e a temperatura "Noite/Eco" (barra vazia).

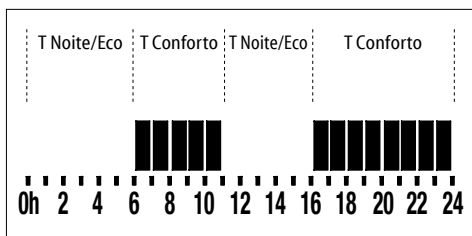

Carregue no botão "Modo" para confirmar e repita o mesmo procedimento por cada dia da semana.

O programa semanal está agora definido, o aparelho responde com um sinal sonoro.

4.3 FUNÇÕES

O aparelho é dotado de funções especiais que permitem personalizar e otimizar a utilização do aparelho.

4.3.1 JANELA ABERTA

A função "Janela Aberta" permite que o aparelho detecte, em forma autónoma, a eventual abertura de uma janela nas proximidades do radiador (por exemplo, durante os serviços de limpeza da casa) e se disponha no modo "Antigelo", visando prevenir a ocorrência de um aquecimento inútil e evitando assim o desperdício de energia. Da mesma forma, tem a capacidade de detectar o fechamento da janela e restabelecer a condição de funcionamento previamente configurada.

Ao ligar o aparelho, a função já está ativa, à espera de detetar uma eventual abertura da janela.

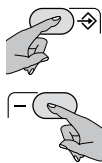

Para desativar a “Janela Aberta” prima simultaneamente as teclas “Modo” e “-” no painel de controlo, mantendo-as ambas premidas até aparecer no visor a mensagem “FOFF”. Para reativar a função, repita a mesma operação, aparece no visor a mensagem “F On”.

OPEn

Quando é detetada a abertura de uma janela, aparece no visor da parte lateral do comando a mensagem “OPEn”.

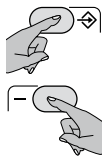

Se pretender anular a ação da “Janela Aberta” é possível desativar a função premindo as teclas “Modo” e “-” (desativação permanente) ou premindo duas vezes a tecla “Standby”. Anulando a “Janela Aberta” através da tecla “Standby” o aparelho, ao voltar a ser ligado, recomeça a funcionar no modo anteriormente selecionado e a função mantém-se ativa e pronta a detetar uma nova abertura.

Para garantir uma ação ideal da função sugere-se instalar o aparelho em correspondência de uma janela (Figura 9).

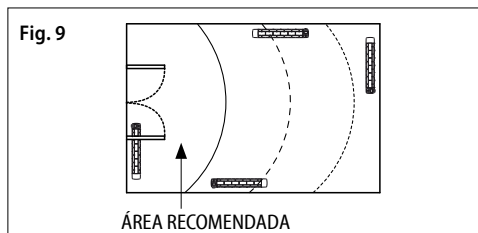

A resposta do aparelho às aberturas e aos fechamentos da janela depende de inúmeros fatores, entre outros, a temperatura configurada no aparelho, a temperatura exterior, o grau de ventilação do ambiente no qual o radiador está instalado, a posição do radiador no aposento, a presença de outras fontes de calor.



A função “Janela Aberta” não pode ser ativada ou desativada no modo “Standby”.



Se o aparelho tiver detetado a abertura de uma janela, todos os modos e a função “Temporizador (2h)” podem ser selecionados, mas não ativados, até à deteção do fecho da janela. As funções “Segurança para Crianças” e “Bloqueio do Teclado” mantêm-se ativas e podem ser ativadas ou desativadas mesmo quando o aparelho deteta a abertura de uma janela.

4.3.2 TEMPORIZADOR (2h)

A função de “Temporizador (2h)” pode ser utilizada para aquecer rapidamente a sala.

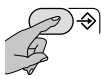

Para ativar a função, prima a tecla “Modo” até o símbolo “2h” aparecer no visor em substituição da hora/temperatura.

O aparelho aquece durante duas horas à potência máxima ignorando a programação de temperatura anterior. Para desativar a qualquer momento a função de “Temporizador (2h)” prima novamente a tecla “Modo”.

A função de “Temporizador (2h)” é regulada para parar automaticamente ao fim de um período de 2 horas.



A função “Segurança Crianças” limita a potência do radiador também na função “Temporizador (2h).”

4.3.3 SEGURANÇA CRIANÇAS

Ativando a função de “Segurança Crianças” a temperatura superficial do aparelho é reduzida relativamente ao funcionamento normal do modo ativo (“Conforto”, “Noite/Eco”,...) de modo a diminuir o risco de queimaduras em caso de contacto breve e acidental.

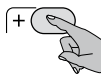

Para ativar a função, prima simultaneamente as teclas “+” e “-”, mantendo-as ambas premidas até o ícone  aparecer no visor.

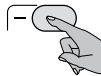

Para desativar a função, repita a mesma operação.

A “Segurança Crianças” é ativável em qualquer modo operativo e também na função de “Temporizador (2h)”. A função não é ativável se o aparelho estiver em “Standby”.

NOTAS IMPORTANTES:

Nesta função a energia térmica libertada pelo aparelho é reduzida, pelo que é necessário um tempo mais prolongado para aquecer as divisões.

Mesmo utilizando esta função, as crianças devem ser vigiadas para garantir que não se colocam em situações de perigo.

Deve, de qualquer forma, evitar-se todo e qualquer contacto prolongado entre as partes do corpo e o aparelho.

Se o aparelho já estiver a funcionar ou ainda estiver quente devido a uma utilização recente, e se se activar a “Segurança Crianças”, são precisas pelo menos duas horas para que a temperatura desça para o valor reduzido e para que a função fique, assim, operativa.

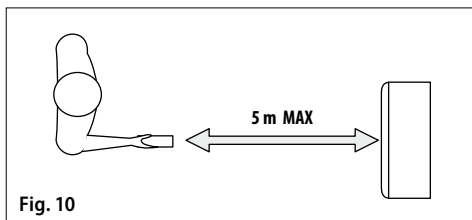
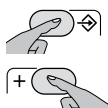



Fig. 10

4.3.4 BLOQUEIO DO TECLADO

É possível bloquear o teclado do comando para evitar modificações acidentais.



Para ativar a função, prima simultaneamente as teclas “Modo” e “+”, mantendo-as ambas premidas até o ícone  aparecer no visor.

Para desbloquear o teclado, carregue simultaneamente nos dois botões, tal como havia feito anteriormente.

O ícone de “Bloqueio do teclado” não será mais visualizado no display.



IMPORTANTE: A função de “Bloqueio do teclado” não inibe a tecla “Standby” que, assim, está sempre operativa, mesmo quando a função de “Bloqueio do teclado” está ativa.

FUNCIONAMENTO POR MEIO DE CONTROLO REMOTO (SE FORNECIDO)

4.4 TELECOMANDO DE INFRAVERMELHOS

O radiador pode trabalhar também com o controlo a distância por infravermelhos, incluído na embalagem.

O telecomando comunica com o aparelho através de raios infravermelhos. Para uma boa comunicação, direcione o telecomando para o receptor do aparelho (Fig. 10).

A distância entre o telecomando e o receptor não deve ser superior a 5 m.

O telecomando deve ser sempre manuseado com todo cuidado e colocado na caixa para montagem na parede, incluída na embalagem.

Não deixe cair o telecomando nem o exponha à luz direta do sol. Evite salpicos de água ou outros líquidos. Não pouse o telecomando na parte superior do radiador nem o aproxime de fontes de calor intensas.

Inserir ou substituir as pilhas

- Retire a tampa traseira do telecomando
- Insira na posição correcta as duas pilhas “AAA” LR03 de 1,5 V fornecidas (baterias não incluídas)
- Coloque de novo a tampa

Quando substituir as pilhas ou eliminar o telecomando, as pilhas devem ser removidas eliminadas de acordo com a legislação em vigor, pois são prejudiciais para o ambiente.

Características:

Dimensões	100 x 42 x 20,5 mm
Alimentação	2 pilhas alcalinas “AAA” LR03 1,5 V

TELECOMANDO

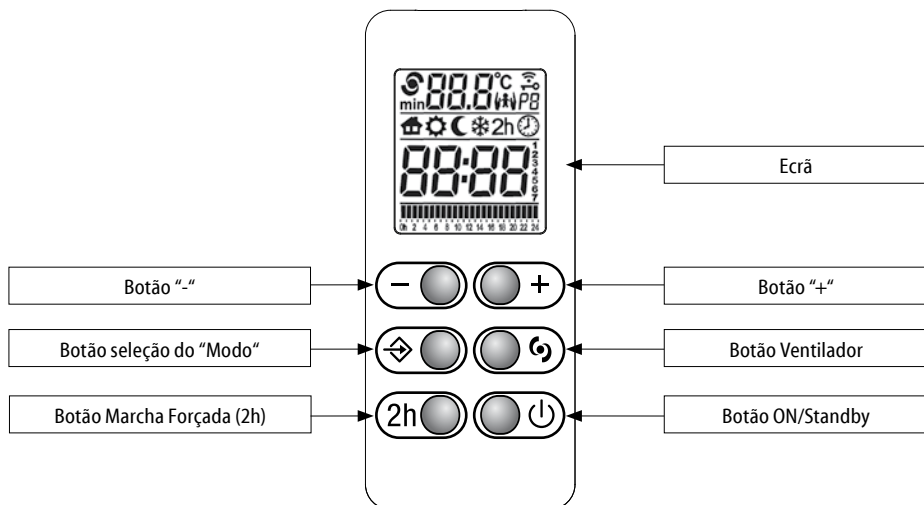

ECRÃ

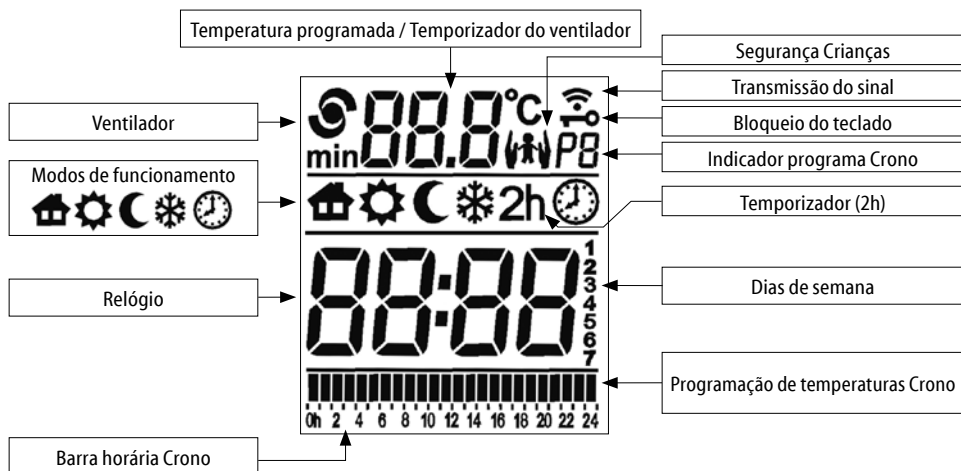

Transmissão de informação entre o telecomando (se fornecido) e o radiadores.

PRIMEIRA LIGAÇÃO

Após a introdução das pilhas, defina o dia da semana e o horário.

1
2
3
4
5
6
7

Carregue nos botões “+” e “-” para configurar o dia da semana correto (1 = SEG, 2 = TER ... 7 = DOM). Carregue no botão “Modo” para confirmar.

20:30

A esta altura, as horas lampejam, utilize os botões “+” e “-” para configurar a hora correta e carregue no botão “Modo” para confirmar.

20:30

Minutos está agora a piscar: repita o procedimento.

MODO LIGAR/STANDBY

20:30

No modo “Standby”, o visor apresenta a hora e o dia da semana.

Todos os modos, incluído o “Fio Piloto” permanecerão suspensos, mas o aparelho manter-se-á sob tensão à espera da recepção de um comando.



Para ligar ou desligar o aparelho, prima a tecla “Standby”.

O radiador se liga no modo de funcionamento anterior à desligação e emite um sinal sonoro. Em caso de substituição das pilhas, o telecomando inicia no modo “Conforto”.

O aparelho avisa, com um sinal sonoro duplo o seu ingresso no modo “Standby” e com um sinal sonoro prolongado a sua saída do mesmo.



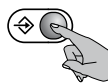

IMPORTANTE: Depois de ter acionado a tecla “Standby” a partir do painel de controlo lateral, o aparelho ignora todas as ordens enviadas a partir do telecomando distintas de “Standby” e emite um triplo sinal sonoro de erro.

MODOS DE FUNCIONAMENTO



O aparelho coloca a disposição 5 modos de funcionamento que permitem aquecer o ambiente no modo mais adequado às suas exigências.

Carregue no botão “Modo” para seleccionar o modo de funcionamento desejado. Um ícone no display indica o modo de funcionamento:

	Fio Piloto		Conforto
	Noite/Eco		Anti-Gelo
	Crono		

Relativamente ao painel de comandos o modo “Crono” tem funções adicionais (programas predefinidos), mas os outros modos disponíveis têm as mesmas características.



ATENÇÃO!

As funções de “Temporizador (2h)” e “Ventilador” são activadas premindo o botão correspondente.

O modo de “Ventilador” só está disponível com os radiadores dotados de termoventilador.

Não está disponível neste modelo. Se se enviar o comando “Ventilador”, o aparelho confirma a receção do sinal e fica no modo anteriormente seleccionado.

CRONO

O modo “Crono” permite que o utilizador selecione um dos três programas de cronotermostatização previamente configurados, ou o programa personalizável. Este último permite definir diversas temperaturas (“Conforto” e “Noite/Eco”) ao longo das 24 horas, para cada dia da semana.

ESCOLHA DO PROGRAMA

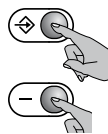

Prima o botão “Modo” até o ícone  aparecer no visor. Depois, prima simultaneamente as teclas “Modo” e “-” durante pelo menos 3 segundos.

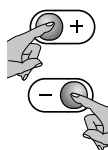

A sigla que indica o programa (P1, P2, P3 e P4) pisca: prima os botões “+” e “-” para definir o programa desejado. Prima o botão “Modo” para confirmar.

PROGRAMA P1	HORAS	MODO
DE SEGUNDA A SEXTA-FEIRA	0 - 6	Noite/Eco
	6 - 9	Conforto
	9 - 16	Noite/Eco
	16 - 23	Conforto
	23 - 0	Noite/Eco
SÁBADO E DOMINGO	0 - 7	Noite/Eco
	7 - 23	Conforto
	23 - 0	Noite/Eco

PROGRAMA P2	HORAS	MODO
DE SEGUNDA A DOMINGO	0 - 7	Noite/Eco
	7 - 23	Conforto
	23 - 0	Noite/Eco

PROGRAMA P3	HORAS	MODO
DE SEGUNDA A SEXTA-FEIRA	0 - 6	Noite/Eco
	6 - 9	Conforto
	9 - 13	Noite/Eco
	13 - 23	Conforto
	23 - 0	Noite/Eco
SÁBADO E DOMINGO	0 - 7	Noite/Eco
	7 - 23	Conforto
	23 - 0	Noite/Eco

PROGRAMA P4 - PERSONALIZADO

O programa "P4" permite ao utilizador definir diversas temperaturas ("Conforto" e "Noite/Eco") ao longo das 24 horas, para cada dia da semana.

CONFIGURAR O DIA E O HORA ACTUAIS

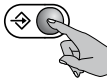

Antes de proceder à regulação do programa personalizado, verifique se regulou corretamente a hora e o dia da semana. Se ainda não o tiver feito, prima a tecla "Modo" até o ícone aparecer no visor.

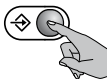

De seguida, prima novamente a tecla "Modo" mantendo-a premida até o número que indica o dia começar a piscar.

1
2
3
4
5
6
7

Carregue nos botões "+" e "-" para configurar o dia da semana correto (1 = SEG, 2 = TER ... 7 = DOM). Carregue no botão "Modo" para confirmar.

20:30

A esta altura, as horas lampejam, utilize os botões "+" e "-" para configurar a hora correta e carregue no botão "Modo" para confirmar.

20:30

Minutos está agora a piscar: repita o procedimento.

CONFIGURAR O PROGRAMA

Agora, pode-se definir uma sequência horária para cada dia. Comece pelo primeiro dia, seleccione a sequência desejada com o botão "+" e "-" para escolher, para cada hora, entre a temperatura "Conforto" (barra completa) e a temperatura "Noite/Eco" (barra vazia).

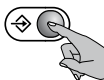
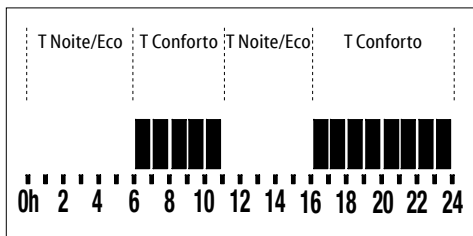

Carregue no botão "Modo" para confirmar e repita o mesmo procedimento por cada dia da semana.

O programa semanal está agora definido, o aparelho responde com um sinal sonoro.

FUNÇÕES

O aparelho é dotado de funções especiais que permitem personalizar e otimizar a utilização do aparelho.

JANELA ABERTA

A função "Janela Aberta" não pode ser ativada ou desativada a partir do telecomando (ver o Capítulo 4.3.1).

TEMPORIZADOR (2h)

A função de "Temporizador (2h)" pode ser utilizada para aquecer rapidamente a sala.



Para activar a função "Temporizador (2h)", premir o botão "2h".

A função não é ativável se o aparelho estiver em "Standby".

O aparelho aquece durante duas horas à potência máxima ignorando a programação de temperatura anterior.

Para desativar a qualquer momento a função de "Temporizador (2h)" prima novamente o botão "2h", o botão do "Modo" ou o botão "Standby".

A função de "Temporizador (2h)" é regulada para parar automaticamente ao fim de um período de 2 horas.

SEGURANÇA CRIANÇAS

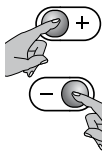

Para ativar a função, prima simultaneamente as teclas “+” e “-”, mantendo-as ambas premidas até o ícone  aparecer no visor.

Para desactivar a função, repita a mesma operação.

A “Segurança Crianças” é ativável em qualquer modo operativo e também na função de “Temporizador (2h)”. A função não é ativável se o aparelho estiver em “Standby”.

BLOQUEIO DO TECLADO

É possível bloquear o teclado do telecomando para evitar alterações acidentais.

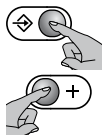

Para ativar a função, prima simultaneamente as teclas “Modo” e “+”, mantendo-as ambas premidas até o ícone  aparecer no visor.

Para desbloquear o teclado, carregue simultaneamente nos dois botões, tal como havia feito anteriormente.

O ícone de “Bloqueio do teclado” não será mais visualizado no display.



IMPORTANTE:

A função de “Bloqueio do teclado” não inibe a tecla “Standby” que, assim, está sempre operativa, mesmo quando a função de “Bloqueio do teclado” está ativa.

VENTILADOR

A função “Ventilador” está disponível apenas com os radiadores equipados com termoventilador.

Não está disponível neste modelo.

Se for enviado o comando “Ventilador”, o aparelho confirma a recepção do sinal, e permanece no modo de funcionamento selecionado anteriormente.



ATENÇÃO:

Se as pilhas estiverem gastas, o telecomando mostra “batt” no ecrã.

IMPORTANTE: Em caso de falta de energia eléctrica todas as configurações atuais serão mantidas por cerca de 1 hora e meia. Quando a energia for restabelecida, depois deste lapso de tempo, o aparelho dispor-se-á no modo de funcionamento que havia sido selecionado anteriormente, mas perderá a

configuração inerente à data e à hora.

Se a falta de energia eléctrica ocorrer em modo “Crono”, uma vez perdidas as configurações inerentes à data e à hora, quando a energia for restabelecida, o radiador reativar-se-á em modo “Conforto”, com definição da temperatura de 17 °C.

As configurações realizadas pelo utilizador serão restabelecidas ao receber o primeiro comando do controlo remoto (se fornecido).

IMPORTANTE: Em caso de falta de alimentação com a função de “Temporizador (2h)” ativa, o tempo remanescente no fim das duas horas é mantido durante cerca de 1 hora e meia. Quando a alimentação for restabelecida após este período a regulação da data e da hora é perdida e o aparelho sai da função, pondo-se no modo operativo anteriormente selecionado.

5. LIMPEZA



Antes de qualquer operação de limpeza, certifique-se de que o aparelho está desactivado, frio e desligado da corrente eléctrica.



Para a limpeza, basta utilizar um pano húmido e macio com um detergente neutro. Não utilize detergentes abrasivos, corrosivos ou solventes.



Para manter a eficiência do aparelho elimine o pó da superfície e do interior do mesmo pelo menos duas vezes por ano com um aspirador.

6. MANUTENÇÃO



Em caso de problemas técnicos, contacte um técnico qualificado (reconhecido e autorizado pelo revendedor ou pelo fabricante) ou contacte o próprio revendedor.



Qualquer tipo de intervenção no aparelho deve ser efectuada por um técnico qualificado que, antes de cada operação de manutenção, se deve certificar de que o aparelho está desactivado, frio e desligado da corrente eléctrica.

7. PROBLEMAS E SOLUÇÕES

<p>O aparelho não aquece</p>	<ul style="list-style-type: none"> • Certifique-se de que há alimentação eléctrica e que o aparelho está correctamente ligado. • Verifique a posição do interruptor geral. • Aumente a temperatura definida no regulador do aparelho. • A tipologia de resistência existente faz com que o aparelho fique quente após algumas dezenas de minutos. Aguarde o tempo necessário. • Houve uma intervenção do dispositivo de segurança. Elimine a causa do sobreaquecimento (por exemplo, obstruções, coberturas).  • Desligue o aparelho da corrente eléctrica durante alguns minutos de modo a fazer o reset do sistema electrónico. • Se continuar a não aquecer, contacte o revendedor ou um técnico qualificado.
<p>O aparelho aquece continuamente</p>	<ul style="list-style-type: none"> • Diminua a temperatura definida no regulador do aparelho. • Certifique-se de que não activou acidentalmente a função de "Temporizador (2h)". • Se continuar a aquecer, contacte o revendedor ou um técnico qualificado.
<p>A divisão mantém-se fria.</p>	<ul style="list-style-type: none"> • Certifique-se de que a potência do aparelho é adequada à divisão a aquecer. • No caso de uma primeira ligação, o aparelho leva cerca de um par horas a atingir o máximo desempenho (regulá-lo para o máximo não faz aumentar a temperatura mais depressa).
<p>O aparelho não arrefece.</p>	<ul style="list-style-type: none"> • A tipologia de resistência existente faz com que ele fique frio após algumas dezenas de minutos. Aguarde o tempo necessário.
<p>O aparelho não responde correctamente às ordens dadas pela centralina do Fio Piloto</p>	<ul style="list-style-type: none"> • Desligue o aparelho (coloque o interruptor geral do sistema na posição "0"). Certifique-se de que a ligação está feita conforme indicado nestas instruções (Fig.8) e que a centralina funciona devidamente. • Contacte um técnico qualificado.
<p>O aparelho continua aquecendo, não obstante a janela esteja aberta, enquanto a função "Janela Aberta" estiver habilitada.</p>	<ul style="list-style-type: none"> • Poderá ser necessário esperar alguns minutos antes que a função se torne operacional. • Pode acontecer que a diferença entre a temperatura exterior e interior não seja suficiente para tornar a função operativa. • Certifique-se que a posição do aparelho esteja de acordo com as prescrições referidas no Capítulo 4.3.1 do presente manual. • Certifique-se que o espaço ao redor da lateral de comando do radiador esteja livre de quaisquer obstáculos. • Se o problema persistir, contate o seu revendedor ou pessoal qualificado.
<p>O aparelho não volta a aquecer, depois do fechamento da janela, enquanto a função "Janela Aberta" estiver habilitada.</p>	<ul style="list-style-type: none"> • Poderá ser necessário esperar alguns minutos antes que o sensor detecte o fechamento da janela. • Certifique-se que o espaço ao redor da lateral de comando do radiador esteja livre de quaisquer obstáculos. • Desabilite e volte a habilitar a função. • Se o tempo de resposta da função se revelasse excessivo, poderá, em qualquer caso, reiniciar o radiador manualmente. • Se o problema persistir, contate o seu revendedor ou pessoal qualificado.
<p>O ecrã mostra "ALL"</p>	<ul style="list-style-type: none"> • Avaria do detector de temperatura. Desligue o aparelho e contacte o revendedor.

8. GARANTIA



Recomendamos que conserve a embalagem na íntegra para a eventual devolução do aparelho ao revendedor. O aparelho deve ser recebido íntegro para a manutenção das condições de garantia.

O fabricante garante aos clientes todos os direitos especificados na Directiva europeia 1999/44/CE e os direitos do consumidor reconhecidos pela legislação nacional.

A garantia cobre especificamente todas as não-conformidades e os defeitos de produção existentes à data de venda ou que se revelem no prazo de dois anos após a data de compra, e concede ao cliente o direito a reparação gratuita do produto defeituoso ou substituição do mesmo caso a reparação seja impossível.

Os direitos referidos são invalidados nos seguintes casos:

- defeitos causados por usos diferentes dos especificados neste manual, que constitui parte integrante do contrato de venda;
- defeitos provocados por avaria acidental, negligência ou adulteração.

Não são consideradas prestações ao abrigo da garantia as intervenções inerentes à instalação, à ligação aos sistemas de alimentação e às acções de manutenção referidas no manual de instruções.

O fabricante declina toda e qualquer responsabilidade por danos ou lesões directas ou indirectamente causados a pessoas, objectos ou animais domésticos devido a um incumprimento das recomendações feitas neste manual, em particular das instruções relativas à instalação, arranque e utilização do produto.

Para reclamar dos seus direitos acima mencionados, o cliente deve contactar o seu revendedor e apresentar uma prova válida de compra emitida pelo vendedor, completa e com a data de compra.



LIGAÇÃO ELÉCTRICA LEIA ATENTAMENTE



Antes de inserir a ficha na tomada de alimentação, certifique-se de que a voltagem da sua rede doméstica corresponde ao valor em V indicado na etiqueta de características e de que a tomada ea linha de alimentação estão devidamente dimensionados para a alimentação do dispositivo (também declarada na etiqueta de características).

9. ELIMINAÇÃO



Antes de qualquer operação, certifique-se de que o cabo de alimentação está desligado da corrente eléctrica. Para a desmontagem siga ao contrário as fases de fixação à parede (Esquema 1).

Para a destruição do aparelho, siga a normativa vigente para a eliminação e a gestão dos resíduos.



Informação importante para a eliminação correcta do produto em conformidade com a Directiva Europeia 2012/19/EU.

No fim da sua vida útil, o produto não deve ser eliminado como resíduo urbano.

Deve ser levado para um centro específico de recolha de resíduos diferenciados da autarquia local ou para um revendedor que disponha desse serviço.



Este aparelho está em conformidade com as Directivas europeias:

até 19/04/2016

2004/108/CE sobre a compatibilidade electromagnética

2006/95/CE sobre a baixa tensão

2011/65/EU sobre a restrição do uso de substâncias perigosas

desde 20/04/2016

2014/30/EU sobre a compatibilidade electromagnética

2014/35/EU sobre a baixa tensão

2011/65/EU sobre a restrição do uso de substâncias perigosas

Certifique-se de que a linha de alimentação é dotada de um dispositivo que permita o seccionamento do aparelho da rede doméstica, segundo as normativas vigentes.

A linha eléctrica deve ser dotada de um dispositivo de protecção diferencial de alta sensibilidade com uma corrente nominal residual de intervenção não superior a 30 mA.

Todas as referências que presentes em as instruções inerente o uso o modo "Fio Piloto" (Fil Pilote) e la suas conexões devem ser ignorados, pois o dispositivo não tem neste modo de funcionamento.

SYMBOLS USED IN THE MANUAL



IMPORTANT!
DANGER FOR THE SAFETY OF PERSONS, PETS AND THINGS.



IMPORTANT!
DANGER OF ELECTRIC SHOCK.



IMPORTANT!
DANGER OF DAMAGE TO THE APPLIANCE.



IMPORTANT!
HIGH TEMPERATURES. RISK OF BURNS.



TIPS FOR EFFICIENT OPERATION.



DO NOT COVER THE APPLIANCE!

WARNING



CAUTION: Some parts of this product can become very hot and cause burns. Particular attention has to be given where children and vulnerable people are present.



Children of less than 3 years should be kept away unless continuously supervised.

Children aged from 3 years and less than 8 years shall only switch on/off the appliance provided that it has been placed or installed in its intended normal operating position and they have been given supervision or instruction concerning use of the appliance in a safe way and understand the hazards involved.

Children between 3 and 8 years old must not disconnect, regulate and clean the appliance or perform user maintenance.

This appliance can be used by children aged from 8 years and above and persons with reduced physical, sensory or mental capabilities or lack of experience and knowledge if they have been given supervision or instruction concerning use of the appliance in a safe way and understand the hazards involved. Children shall not play with the appliance. Cleaning and user maintenance shall not be made by children without supervision.



Never install the appliance:
- immediately below or in front of a power socket or a junction box (Fig. 5)
- in contact with the wall or floor
- near curtains, flammable or combustible materials or pressure vessels.



If the supply cord is damaged, it must be replaced by the manufacturer, its service agent or similarly qualified persons in order to avoid hazard. Never use the appliance if the electronic controls are damaged.



Make sure the fixed power line is fitted with a disconnecting switch allowing the appliance to be disconnected completely from the household mains, included the Pilot Wire, when present, in accordance with the wiring rules.



WARNING: to avoid hazardous overheating, never under any circumstances cover the appliance (Fig.7). Never obstruct the air flow by inserting material into the appliance.



To dispose of the appliance, comply with current legislation for the disposal and management of waste.

1. SPECIFICATIONS OF THE APPLIANCE

Voltage: 230 V ~ 50 Hz

Insulation class: II 

Protection class: IP24

Power [W]	Length [cm]	Height [cm]	Weight [kg]	Rated current [A]
700	52	58	15	3
1000	60	58	18	4,5
1500	84	58	25	6,5
2000	108	58	33	9

Table 1



The technical specifications of the appliance are indicated on the rating plate on the side of the radiator (Fig. 1).

A Brand/Manufacturer	F Double isolation
B Model, type, category	G Disposal procedures
C Bidimensional Code (QR)	H Quality marks
D Protection class	I Voltage and Power
E CE marking	L Serial number

2. GENERAL INFORMATION



Unpack the appliance carefully and rest it on the polystyrene corner pieces or a carpet.

The package contains:

- the appliance
- remote control (if provided) and container for wall mounting
- mounting kit
- instructions



Read all the instructions carefully before installation and use. Keep for future consultation.



Install and use the appliance as described in these instructions only.



These instructions do not cover all situations which might arise. Caution and common sense should be applied when installing, operating and servicing the appliance.



Modifying the characteristics of the appliance and removing any fixed component including the caps is expressly prohibited.

Make sure the appliance is complete and undamaged. If damaged, do not use the appliance, but contact your local dealer or a qualified professional.



The materials used for packaging can be recycled. You are therefore recommended to dispose of them in special differentiated waste collection containers.

3. POSITIONING AND INSTALLING



The appliance is designed to heat domestic rooms or similar. It must not be used for other purposes. The appliance must be used permanently mounted on a wall as described in the instructions. Install the appliance with the control panel at the top (Fig.2).



In bathrooms (with bath or shower), install the appliance outside zone 1 (Fig. 2).

The appliance must be installed in such a way that the electronic controls and other control devices may not be touched by someone in the bath or shower (Fig. 2). The electronic controls and other control devices must always be in zone 3. The appliance must not be connected with a plug.



For radiators with power plugs, see the warnings on page 56.



Respect the distances shown in figures 3,4.



Never install the appliance:

- immediately below or in front of a power socket or a junction box (Fig. 5)
- in contact with the wall or floor
- near curtains, flammable or combustible materials or pressure vessels.



Make sure there are no pipes or electric wires in the wall which could be damaged while mounting the appliance.



The appliance is equipped with a sensor which can detect an Open Window, if present above the radiator or within the room. For a proper operation, it is strongly recommended to comply to the installation directions reported in Ch. 4.3.1 before wall mounting.

3.1 WALL MOUNTING



Make sure the screws and anchors included in the mounting pack are suitable for the type of wall on which you are mounting the appliance. If in doubt, contact a qualified professional or your local dealer.



During installation, make sure the power cable is disconnected from the power line.

3.2 ELECTRICAL CONNECTIONS



You are recommended to have the appliance installed by a qualified professional.



The appliance must be installed in compliance with national legislation regulating electrical equipment and installations.

When the appliance is installed, make sure the power is off and the mains switch is in the "0" position.



The appliance requires a 230 V ~ 50 Hz power supply. Make sure the power line is appropriate for the data given in table 1.



Make sure the fixed power line is fitted with a disconnecting switch allowing the appliance to be disconnected completely from the household mains, included the Pilot Wire, when present, in accordance with the wiring rules.

If the appliance is installed in a bathroom, the power line must be fitted with a 30 mA RCD (high sensitivity residual current protection device).

The power supply line and Pilot Wire control unit must be protected by the same RCD.

Permanently connected appliances must be connected using a connector block placed within a proper junction box.

When installing the appliance in damp rooms (kitchen, bathroom), the point of connection with the household mains must be at least 25 cm from the floor.

Respect the wiring diagram in figure 8 scrupulously.



If the Pilot Wire is not connected to the programming unit, it must be terminated and insulated. Under no circumstances should the Pilot Wire be connected to the earth.



Make sure the power cable cannot in any way come into contact with the surface of the appliance (Fig. 6).

4. REGULATION AND OPERATION



The appliance is designed to heat rooms. Some parts of this product can become very hot and cause burns. Particular attention has to be given where children and vulnerable people are present.

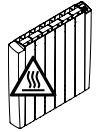

Keep combustible or flammable materials or pressure vessels (e.g. spray cans, fire extinguishers) at least 50 cm from the appliance. Do not vaporise any type of substance on the surface of the appliance.



Never touch the appliance with wet or damp hands or feet. Do not wet the electronic control unit with water or other fluids. If this occurs, disconnect the appliance from the mains power supply and allow to dry completely.



When the appliance is installed at high altitude, the air will be hotter than the set temperature.



When you turn the appliance on for the first time, it is normal for it to give off a smell which disappears rapidly. You are recommend to ventilate the room after using the appliance for the first time.



In cold conditions, the radiator may emit metallic sounds when turned on. This is due to the expansion of the materials.

Fig. 8

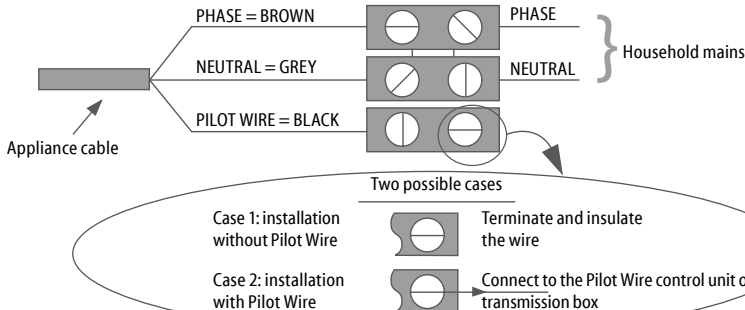

USING THE RADIATOR FROM THE CONTROL PANEL:

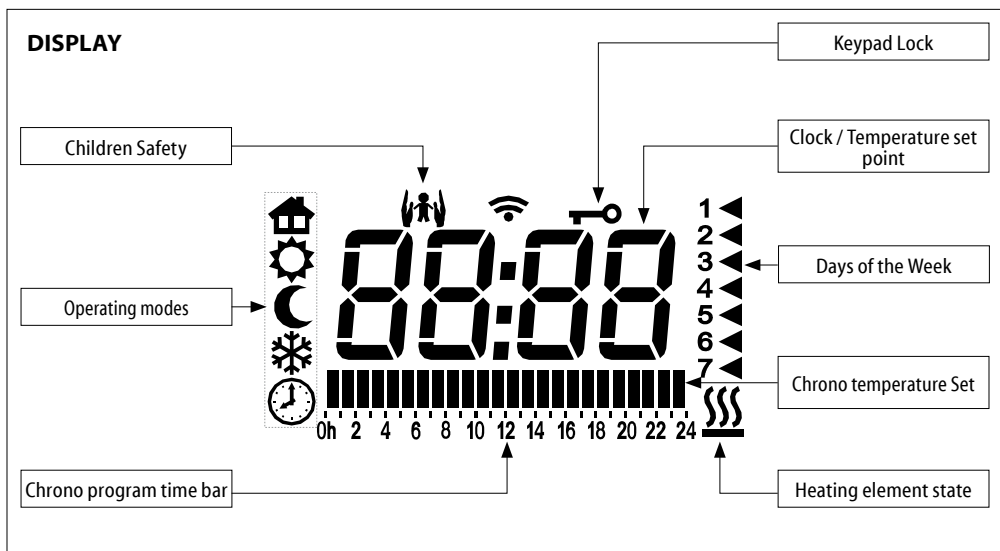
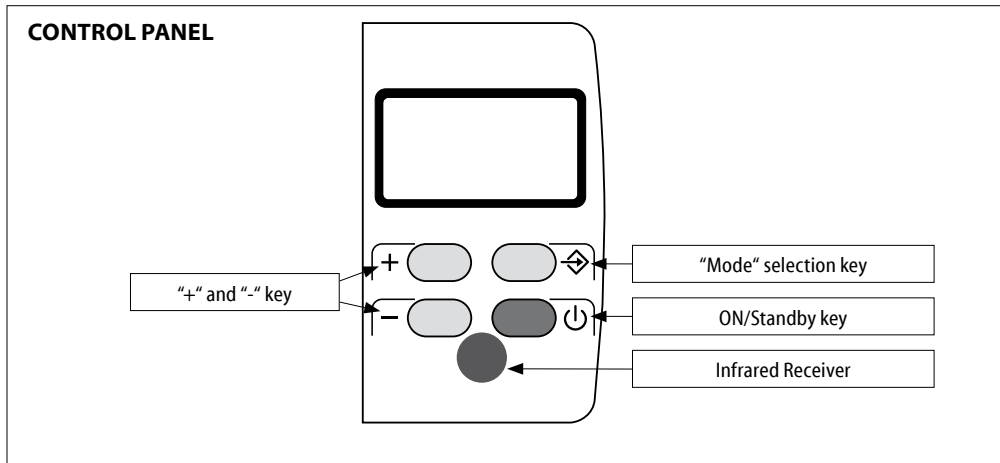

Signal transmission from the remote control (if provided) to the radiator.

4.1 ON/STANDBY MODE

Stby

In "Standby" mode, is displayed: "Stby". All the operating modes are suspended ("Pilot Wire" included), but the appliance is powered and waiting for command reception.



To turn the appliance on or off, press the "Standby" button.





The radiator turns on in the previously selected operating mode and emits a sound.

In "Chrono" mode the display shows the time, in the other modes the temperature setting is displayed.

The entry into "Standby" mode is signalled by means of a double beep, the exit from "Standby" mode by means of a long beep.

4.2 OPERATING MODES

 The appliance provides 5 operating modes which allow the user to heat the environment in the most suitable way with respect to his needs. Press the "Mode" selection key to select the desired operating mode. An icon on the LCD will show the selected operating mode.

	Pilot Wire		Comfort
	Night/Eco		Anti-freeze
	Chrono		

 **PILOT WIRE**
The temperature depends on the "Pilot Wire" command. All "Pilot Wire" commands are enabled.

 **COMFORT**
The "Comfort" temperature corresponds to the temperature desired by the user. All "Pilot Wire" commands are disabled.

 **NIGHT/ECO**
The "Night/Eco" mode keeps a comfortable temperature with a reduced energy consumption. All "Pilot Wire" commands are disabled.



 **ANTI-FREEZE**
In the "Anti-freeze" mode the temperature set point is fixed at 7 °C. The appliance starts heating automatically when the room temperature drops below 7 °C. All "Pilot Wire" commands are disabled.

 **CHRONO**
In "Chrono" mode, you can set different temperatures ("Comfort" and "Night/Eco") over a 24 hour period for each day of the week. All "Pilot Wire" commands are disabled.

When the icon  is displayed on the LCD, the heating element is on.

4.2.1 PILOT WIRE

To activate the "Pilot Wire" mode:







 Press the "Mode" selection key until the icon  appears on the LCD.

Users can only set the "Comfort" temperature on the appliance.

 Select the desired temperature set point by using the "+" and "-" keys.





The home must be fitted with an automation system supporting this type of technology. In this case, correct transmission of the programming commands can be verified using the following diagram according to the mode set:

Mode	Comfort	Night/Eco (Comfort -3,5°C)	Anti-freeze	Standby	Comfort -1°C	Comfort -2°C
Signal to be transmitted						
Voltage between Pilot Wire and neutral wires	0 volt	230 volt	115 volt Negative	115 volt Positive	230 volt For an interval of 3 s	230 volt For an interval of 7 s

The temperature displayed is always the "Comfort" temperature, regardless of the currently selected "Pilot Wire" mode. If the Pilot Wire programmer is not connected, "Comfort" operating mode is selected automatically.

4.2.2 COMFORT

The "Comfort" temperature set point is the temperature desired by the user.



 Press the "Mode" selection key until the icon  appears on the LCD.

 Select the desired temperature set point by using the "+" and "-" keys.

 The temperature can be chosen in the interval between 7 °C and 32 °C.

4.2.3 NIGHT/ECO

In "Night/Eco" mode the temperature set point must not be higher than "Comfort" temperature set point. If the "Comfort" temperature is set below the "Night/Eco" temperature, the latter will be automatically adjusted accordingly.

 Press the "Mode" selection key until the icon  appears on the LCD.



 Select the desired temperature set point by using the "+" and "-" keys.



The use of this operating mode is recommended in night-time hours and in case no people is in the room for more than 2 hours.

4.2.4 ANTI-FREEZE

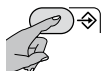
In "Anti-freeze" mode the temperature set point is fixed at 7 °C. The appliance starts heating when room temperature goes under 7 °C and with low energy consumption it prevents the room temperature to reach the freezing point.



 Press the "Mode" selection key until the icon  appears on the LCD.

This operating mode is recommended when no people is in the room for more than 1 day.

4.2.5 CHRONO

In "Chrono" mode, you can set different temperatures ("Comfort" and "Night/Eco") over a 24 hour period for each day of the week.

SETTING THE CURRENT DAY AND TIME

 Press the "Mode" selection key until the icon  appears on the LCD.

 Then press the "Mode" button again and hold it down until the triangle indicating the day flashes.

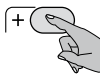
 Adjust the day of the week by using the "+" and "-" keys (1=MON, 2=TUE,...7=SUN), then confirm by pressing the "Mode" selection key.

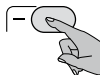

 The hour starts flashing. In the same way, adjust the hour by using the "+" and "-" keys and confirm with "Mode" selection key.

 Repeat the same procedure for the minutes.

SETTING THE PROGRAM

Now an hourly sequence can be set for each day. Start with the first day. Choose by means of the "+" and "-" buttons, for each hour, between the "Comfort" temperature (full bar) and the "Night/Eco" temperature (empty bar).

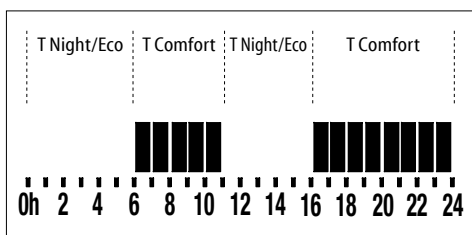

Press the "Mode" key to confirm and repeat the same procedure for each day of the week.

The weekly program is now set, the appliance emits an acoustic signal for confirmation.

4.3 FUNCTIONS

The appliance has a number of special functions to customise and optimise use.

4.3.1 OPEN WINDOW

The "Open Window" function automatically detects the opening of a window which is present in the proximity of the radiator (for example during the housework) and it goes in "Anti-freeze" mode, in order to prevent a useless heating and save energy. The function can also detect the closing of a window and reset the previous operating condition.

When switching the appliance on, the function is already active, ready to detect any Open Windows.

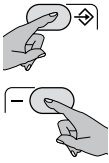

To deactivate the "Open Window" function, press the "Mode" and "-" buttons together on the control panel, holding them down until the display shows "FOFF". To reactivate the function, repeat the operation, the display will show "F On".



When an Open Window is detected, the display on the side control panel shows "OPEN".

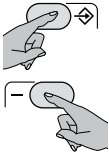

To cancel the "Open Window" action, the function can be deactivated by pressing "Mode" and "-" (permanent deactivation) or pressing the "Standby" button twice. If cancelling the "Open Window" action using the "Standby" button, when next switching the appliance on, it will operate in the previously selected mode, and the function will remain active and ready to detect another Open Window.

For the optimal operation of the function, it is recommended to install the appliance near a window (Fig. 9).

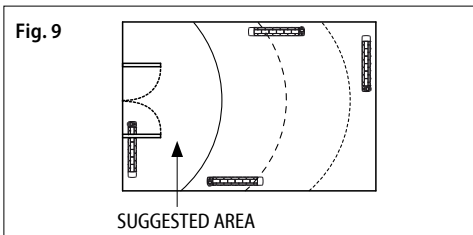

The appliance's reaction to the window openings and closings depends on multiple factors, among which the chosen temperature set point, the external temperature, the ventilation degree of the room, the radiator position in the room, presence of other heating sources.



The "Open Window" function cannot be activated or deactivated in "Standby" mode.



If the appliance detects an Open Window, all the operating modes and the "Overdrive (2h)" function can be selected, however will not be active until the window is closed. The "Child Safety" and "Keypad Lock" functions remain active and can be activated and deactivated even when the appliance has detected an Open Window.

4.3.2 OVERDRIVE (2h)

The "Overdrive (2h)" can be used to heat the room quickly.

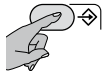

To activate the function, press the "Mode" button until the "2h" symbol is displayed in place of the hour/temperature.

The appliance heats at the maximum power for 2 hours, independently from the temperature setting. To deactivate "Overdrive (2h)" function at any time, press the "Mode" button again.

The "Overdrive (2h)" is set to stop automatically after 2 hours anyway.



The function "Children Safety" limits the heating power even when the function "Overdrive (2h)" is active.

4.3.3 CHILDREN SAFETY

When the "Children Safety" function is activated, the surface temperature of the appliance is lower than in normal operation in the active mode ("Comfort", "Night/Eco",...). To avoid the risk of burns caused by brief accidental contact.

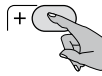

To activate the function, press the "+" and "-" buttons together and hold them both down until the icon  appears on the display.

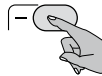

To deactivate the function, repeat the same operation.

"Children Safety" can be activated in all operating modes, including "Overdrive (2h)". The function cannot be activated when the appliance is in "Standby".

IMPORTANT:

When this function is active, the appliance heats at reduced power and therefore the room takes longer to warm up.

Even when this function active, children should still be supervised to make sure they are not in danger.

Always avoid prolonged contact between the appliance and the body.

If the appliance is already operating or is still hot after recent use and "Children Safety" is activated, it takes at least two hours for the temperature to drop to the lower value and the function to be operational.

4.3.4 KEYPAD LOCK

It is possible to lock the keypad to prevent accidental modifications.

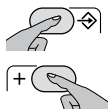

To activate the function, press the “Mode” and “+” buttons together and hold them both down until the  icon appears on the display.

To unlock the keypad, press the same two buttons together as before.

The “Keypad Lock” icon will no longer appear on the LCD.



IMPORTANT: The “Keypad Lock” function does not inhibit the “Standby” button. This is therefore always active, even when the “Keypad Lock” function is enabled.

OPERATION WITH REMOTE CONTROL UNIT (IF PROVIDED)

4.4 INFRARED REMOTE CONTROL

The radiator can also be programmed with the infrared remote control, included in the packaging.

The remote control communicates with the appliance by infrared rays. For efficient communication, point the remote control at the receiver on the appliance (Fig. 10).

The distance between the remote control and the receiver must not be more than 5 m.

Always handle the remote control with great care and place it within the special plastic container for wall mounting, included in the packaging.

Do not drop the remote control nor leave it exposed to direct sunlight. Do not spray water or other liquids onto the remote control. Do not rest the remote control on the top of the radiator or near other intense sources of heat.

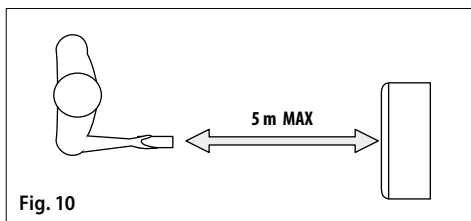

Fig. 10

Inserting or replacing the batteries:

- Remove the cover on the back of the remote control.
- Insert two “AAA” LR03 1.5 V alkaline batteries in the correct position (batteries not included).
- Put the cover back.

When replacing the batteries or disposing of the remote control, the batteries must be removed and disposed of in compliance with current legislation as they are harmful to the environment.

Characteristics:

Size	100 x 42 x 20,5 mm
Power supply	“AAA” LR03 1.5 V alkaline batteries

REMOTE CONTROL

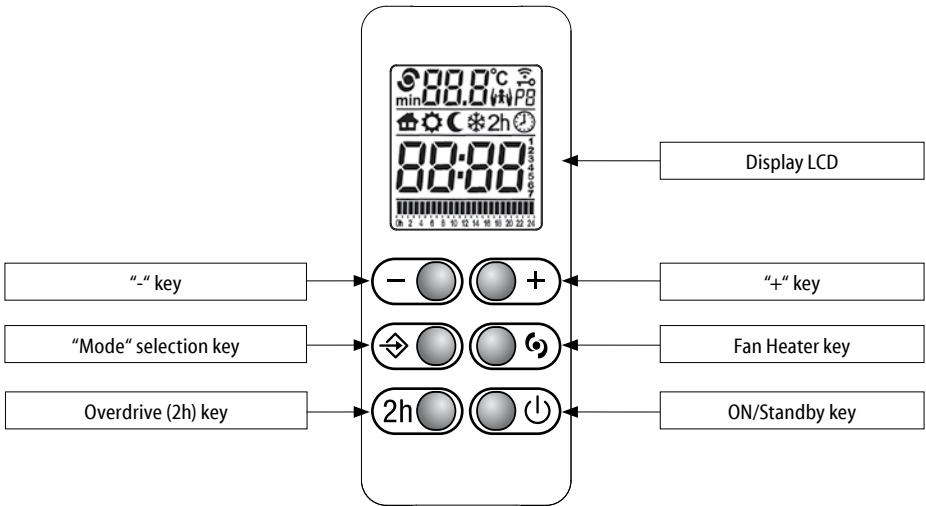

EN

DISPLAY

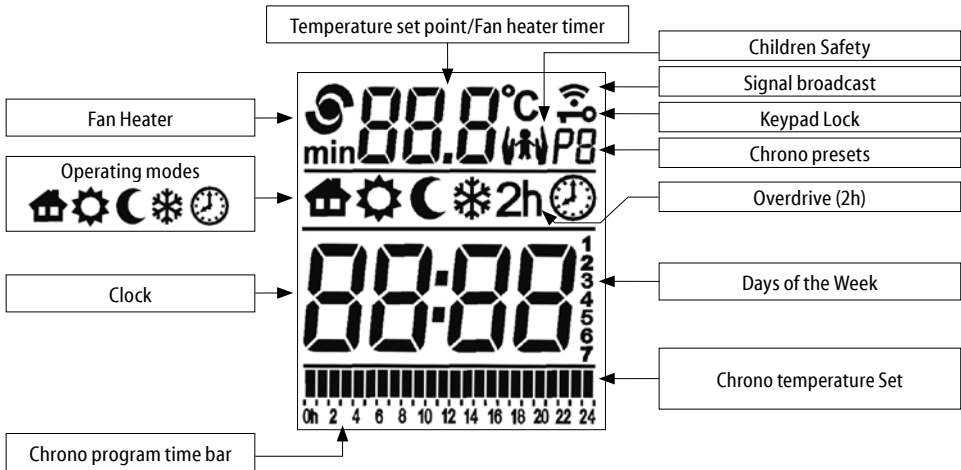

Signal transmission from the remote control (if provided) to the radiator.

TURNING ON FOR THE FIRST TIME

After inserting the batteries, set the day of the week and time.

1
2
3
4
5
6
7

Adjust the day of the week by using the “+” and “-” keys (1=MON, 2=TUE...7=SUN), then confirm by pressing the “Mode” selection key.

20:30

The hour starts flashing. In the same way, adjust the hour by using the “+” and “-” keys and confirm with “Mode” selection key.

20:30

Repeat the same procedure for the minutes.

ON/STANDBY MODE

20:30

In “Standby” mode the current time and the day of the week appear on the display. All the operating modes are suspended (“Pilot Wire” included), but the appliance is powered and waiting for command reception.

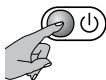

To turn the appliance on or off, press the “Standby” button.

The radiator turns on in the previously selected operating mode and emits a sound. When first using the remote after replacing the batteries, the “Comfort” mode is selected. The entry into “Standby” mode is signalled by means of a double beep, the exit from “Standby” mode by means of a long beep.



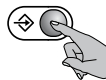

IMPORTANT: After using the “Standby” button on the side control panel, the appliance ignores all orders transmitted by the remote control other than “Standby” and emits three beeps to indicate the error.

OPERATING MODES



The appliance provides 5 operating modes which allow the user to heat the environment in the most suitable way with respect to his needs.

Press the “Mode” selection key to select the desired operating mode. An icon on the LCD will show the selected operating mode.

	Pilot Wire		Comfort
	Night/Eco		Anti-freeze
	Chrono		

“Chrono” mode offers various functions (preset programmes) in addition to those accessible from the control panel. All other modes have the same characteristics.



IMPORTANT!

The “Overdrive (2h)” and “Fan Heater” functions are obtained by pressing the corresponding buttons on the remote control.

The “Fan Heater” function is available only for the towel rails with integrated fan heater.

It is not available on this appliance. If the “Fan Heater” command is given on the remote control, the appliance confirms the reception of the signal and remains in the previously selected operating mode.

CHRONO

In “Chrono” mode, you can select one of the three preset chrono-thermostat programs or the custom program. The latter lets you set various temperatures (“Comfort” and “Night/Eco”) over a 24 hour period for each day of the week.

CHOICE OF PROGRAM

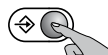

Press the “Mode” button until the icon  is displayed. Then press the “Mode” and “-” buttons together and hold them both down for at least 3 seconds.

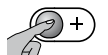

The program code (P1, P2, P3 and P4) flashes. Press the “+” and “-” buttons to set the program. Press the “Mode” button to confirm.



PROGRAM P1	HOURS	MODE
FROM MONDAY TO FRIDAY	0 - 6	Night/Eco
	6 - 9	Comfort
	9 - 16	Night/Eco
	16 - 23	Comfort
	23 - 0	Night/Eco
SATURDAY AND SUNDAY	0 - 7	Night/Eco
	7 - 23	Comfort
	23 - 0	Night/Eco

PROGRAM P2	HOURS	MODE
FROM MONDAY TO SUNDAY	0 - 7	Night/Eco
	7 - 23	Comfort
	23 - 0	Night/Eco

PROGRAM P3	HOURS	MODE
FROM MONDAY TO FRIDAY	0 - 6	Night/Eco
	6 - 9	Comfort
	9 - 13	Night/Eco
	13 - 23	Comfort
	23 - 0	Night/Eco
SATURDAY AND SUNDAY	0 - 7	Night/Eco
	7 - 23	Comfort
	23 - 0	Night/Eco

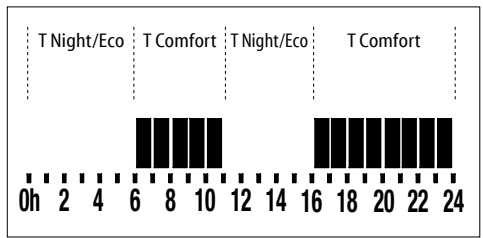



Press the "Mode" key to confirm and repeat the same procedure for each day of the week.

PROGRAM P4 - CUSTOM

With the "P4" program, you can set different temperatures ("Comfort" and "Night/Eco") over a 24 hour period for each day of the week.

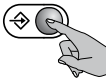
SETTING THE CURRENT DAY AND TIME



Before setting the custom programme, make sure the time and day of the week are set correctly. If this is not the case, press the "Mode" button until the icon  is displayed.

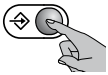

Then press the "Mode" button again and hold it down until the number indicating the day flashes.

1
2
3
4
5
6
7

Adjust the day of the week by using the "+" and "-" keys (1=MON, 2=TUE, ...7=SUN), then confirm by pressing the "Mode" selection key.

20:30

The hour starts flashing. In the same way, adjust the hour by using the "+" and "-" keys and confirm with "Mode" selection key.

20:30

Repeat the same procedure for the minutes.

SETTING THE PROGRAM

Now an hourly sequence can be set for each day. Start with the first day. Choose by means of the "+" and "-" buttons, for each hour, between the "Comfort" temperature (full bar) and the "Night/Eco" temperature (empty bar).

FUNCTIONS

The appliance has a number of special functions to customise and optimise use.

OPEN WINDOW

The "Open Window" function cannot be activated or deactivated on the remote control (see Chapter 4.3.1).

OVERDRIVE (2h)

The "Overdrive (2h)" can be used to heat the room quickly.



Press the "2h" button to start the "Overdrive (2h)".

The function cannot be activated when the appliance is in "Standby".

The temperature set point disappears from the display of the remote control.

The appliance heats at the maximum power for 2 hours, independently from the temperature setting.

To deactivate the "Overdrive (2h)" function at any time, press the "2h" button again, the "Mode" button or the "Standby" button.

The "Overdrive (2h)" is set to stop automatically after 2 hours anyways.

CHILDREN SAFETY

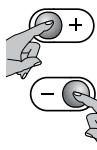

To activate the function, press the “+” and “-” buttons together and hold them both down until the icon  appears on the display.

To deactivate the function, repeat the same operation.

“Children Safety” can be activated in all operating modes, including “Overdrive (2h)”. The function cannot be activated when the appliance is in “Standby”.

KEYPAD LOCK

It is possible to lock the remote control keypad to avoid accidental modifications.

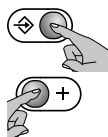

To activate the function, press the “Mode” and “+” buttons together and hold them both down until the icon  appears on the display.

To unlock the keypad, press the same two buttons together as before.

The “Keypad Lock” icon will no longer appear on the LCD.



IMPORTANT:

The “Keypad Lock” function does not inhibit the “Standby” button. This is therefore always active, even when the “Keypad Lock” function is enabled.

FAN HEATER

The “Fan Heater” function is only available on the radiators equipped with fan heater.

It is not available on this product.

If the “Fan Heater” is pressed, the appliance confirms the command reception but it does not modify its current state.



ATTENTION:

If the batteries are flat, the “batt” warning appears on the display of the remote control.

IMPORTANT: In case of power down due to a black-out, all the current settings are kept in memory for about 1 hour and a half. At recovery from power down after 1 hour and a half, the appliance goes to the previously selected operating mode, losing the hour and day of the week.

If the power down happens when the radiator is in “Chrono” mode and the recovery takes place after 1 hour and a half, the appliance goes to “Comfort” mode with temperature set point 17 °C.

The user settings will be restored as soon as the first command (if provided) is sent from the RCU.

IMPORTANT: If the appliance remains without power while the “Overdrive (2h)” function is enabled, the time remaining until the end of the two hour period is retained for about one and a half hours. After this time, when power is restored the date and time settings are lost. The appliance exits the function and operates in the mode selected previously.

5. CLEANING



Before cleaning, make sure the appliance is turned off, cold and disconnected from the household mains.



To clean, just wipe with a soft damp cloth and neutral detergent. Never use abrasive or corrosive cleaning products or solvents.



To maintain efficiency, remove the dust from the surface and inside of the appliance at least twice a year using a vacuum cleaner.

6. MAINTENANCE



Should any technical problems arise, contact a qualified professional (recognised or authorised by the dealer or manufacturer) or your local dealer.



All operations on the appliance must be carried out by a qualified professional who before performing maintenance must make sure the appliance is turned off, cold and disconnected from the household mains.

7. TROUBLESHOOTING

<p>The appliance does not heat up.</p>	<ul style="list-style-type: none"> • Check if the radiator is correctly connected to the mains power grid and powered. • Check the position of the mains switch of the installation. • Increase the temperature set point on the appliance regulator. • The heating element requires a few minutes for the appliance to become hot. Wait the necessary time. • The safety device has tripped. Eliminate the cause of overheating  (for example, obstructions or covering). • Disconnect the appliance from the household mains for a few minutes to reset the electronic system. • If it still does not heat up, contact your local dealer or a qualified professional.
<p>The appliance heats continuously.</p>	<ul style="list-style-type: none"> • Reduce the temperature set point on the appliance regulator. • Make sure the "Overdrive (2h)" function has not been activated accidentally. • If it continues to heat, contact your local dealer or a qualified professional.
<p>The room stays cold.</p>	<ul style="list-style-type: none"> • Make sure the power of the appliance is adequate for the room to be heated. • If the appliance is being used for the first time, the room takes at least a couple of hours to heat to the required temperature (setting the radiator to maximum does not raise the temperature more quickly).
<p>The appliance does not cool down.</p>	<ul style="list-style-type: none"> • The heating element requires a few dozen minutes to cool down. Wait the necessary time.
<p>The appliance does not respond correctly to orders received from the Pilot Wire control unit.</p>	<ul style="list-style-type: none"> • Disconnect the appliance from the mains power supply (switch off the mains switch by moving it in the "0" position). Make sure the connection is correct (Fig.8) and the control unit is functioning correctly. • Contact a qualified professional.
<p>The appliance keeps on heating despite the window is open and the "Open Window" function is active.</p>	<ul style="list-style-type: none"> • It may be necessary to wait a few minutes before the function starts operating. • The difference between the outside and inside temperature may not be sufficient to activate the function. • Check that the positioning of the appliance comply with the requirements referred to in chapter 4.3.1 of this booklet. • Check that the space around the control box of the radiator is free from obstacles. • If the problem persists, contact your dealer or qualified personnel.
<p>The appliance does not resume heating after the window is closed and the "Open Window" function is active.</p>	<ul style="list-style-type: none"> • It may be necessary to wait a few minutes before before the sensor detects the window closing. • Check that the space around the control box of the radiator is free from obstacles. • Deactivate and activate the function again. • Should the response time of the function be too long, you can at any time stop the radiator manually. • If the problem persists, contact your dealer or qualified personnel.
<p>The display shows "ALL".</p>	<ul style="list-style-type: none"> • The temperature sensor is malfunctioning. Turn off the appliance and contact your dealer.

8. GUARANTEE



You are recommended to keep all parts of the packaging in case the appliance needs to be returned to the dealer. The appliance must arrive complete and undamaged in order to maintain the validity of the guarantee.

The manufacturer guarantees customers all the rights specified in European Directive 1999/44/EC and the consumer rights recognised by national legislation.

The guarantee specifically covers all non-conformities and production defects present at the moment of sale or becoming evident within two years from the date of purchase and gives the customer the right to free repair of the defective product or replacement should repair be impossible.

The above rights are invalidated in the following cases:

- defects caused by uses other than those specified in the instructions, which are an integral part of the sales contract;
- defects caused by accidental breakage, negligence or tampering.

Operations involved in installation, connection to the household mains and maintenance described in these instructions are not covered by the guarantee.

The Manufacturer declines all liability for damage or injury caused directly or indirectly to people, objects or pets as a result of the failure to apply these instructions, with particular reference to warnings regarding installation, start-up and use of the product.

To claim the above rights, the Customer must contact his/her dealer and present a valid proof of purchase issued by the seller, complete with date of purchase.

9. DISPOSAL



Make sure the power cable is disconnected from the power line before performing any operation. To remove the appliance, follow the procedure for fixing to the wall in reverse (Scheme 1).

To dispose of the appliance, comply with current legislation for the disposal and management of waste.



Important information for correct disposal of the product in accordance with EU Directive 2012/19/EU.

At the end of its working life, the product must not be disposed of as urban waste.

It must be taken to a special local authority differentiated waste collection centre or to a dealer providing this service.



This appliance complies with European Directives:

until April 19th, 2016

2004/108/EU on electromagnetic compatibility
2006/95/EC on low voltage
2011/65/EU on restriction of the use of certain hazardous substances

from April 20th, 2016

2014/30/EU on electromagnetic compatibility
2014/35/EU on low voltage
2011/65/EU on restriction of the use of certain hazardous substances



ELECTRICAL CONNECTIONS READ CAREFULLY



Before plugging into the mains socket, make sure that the voltage of your mains power supply matches the V value reported on the rating plate of the appliance and that the socket and power line are appropriate for the required load (also reported on the rating plate).

Make sure that the power line is fitted with a disconnecting switch allowing the appliance to be disconnected completely from the household mains, in accordance with the regulation in force.

The power line must be fitted at least with a 30 mA RCD (high sensitivity residual current protection device).

All the references about the "Pilot Wire" (Fil Pilote) mode and related wiring present in the instruction manual must be ignored, since operating mode is not available on this product.

SIMBOLOGIA USATA NEL MANUALE



ATTENZIONE!
PERICOLO PER LA SICUREZZA DELLE PERSONE,
DEGLI ANIMALI DOMESTICI E DEI BENI.



ATTENZIONE!
PERICOLO DI SCOSSA ELETTRICA.



ATTENZIONE!
PERICOLO DI DANNI AL PRODOTTO.



ATTENZIONE!
TEMPERATURE ELEVATE.
PERICOLO DI SCOTTATURA.



CONSIGLIO PER IL BUON
FUNZIONAMENTO.



NON COPRIRE!

ATTENZIONE



AVVERTIMENTO - Alcune parti di questo prodotto possono diventare molto calde ed essere causa di scottature. Particolare attenzione deve essere prestata in presenza di bambini o persone vulnerabili.



I bambini di età inferiore ai 3 anni, se non sorvegliati, devono essere tenuti a distanza dal radiatore.

I bambini di età compresa tra 3 e 8 anni dovrebbero poter esclusivamente accendere / spegnere l'apparecchio, posto che questo sia installato nella sua normale posizione di funzionamento ed essi siano sorvegliati o siano stati adeguatamente istruiti sull'uso in sicurezza dell'apparecchio, avendo compreso i rischi connessi al suo utilizzo.

I bambini di età compresa tra 3 e 8 anni non devono disconnettere, regolare o pulire l'apparecchio, nè effettuare la manutenzione.

L'apparecchio può essere utilizzato da bambini di età non inferiore a 8 anni e da persone con ridotte capacità fisiche, sensoriali o mentali, o prive di esperienza o della necessaria conoscenza, purché sotto sorveglianza oppure dopo che le stesse abbiano ricevuto istruzioni relative all'uso sicuro dell'apparecchio e alla comprensione dei pericoli ad esso inerenti. I bambini non devono giocare con l'apparecchio. La pulizia e la manutenzione destinata ad essere effettuata dall'utilizzatore non deve essere effettuata da bambini senza sorveglianza.



Non installare l'apparecchio:
- immediatamente sotto o davanti ad una presa di corrente o ad una scatola di derivazione (Fig. 5)
- a contatto con il muro o con il pavimento
- vicino a tende, altri materiali infiammabili, combustibili o recipienti in pressione.



Se il cavo di alimentazione è danneggiato, deve essere sostituito dal costruttore o dal suo servizio di assistenza tecnica o da altro personale qualificato al fine di evitare un pericolo. Non utilizzare l'apparecchio se lo stesso o il controllo elettronico sono danneggiati.



Assicurarsi che la linea di alimentazione sia dotata di un dispositivo che permetta il sezionamento dell'apparecchio dalla rete domestica, incluso il Filo Pilota, quando presente, secondo la normativa vigente.



ATTENZIONE: per evitare surriscaldamenti pericolosi non coprire in nessun caso l'apparecchio (Fig.7). Non ostruire il flusso dell'aria inserendo materiali all'interno.



Per la rottamazione dell'apparecchio seguire la normativa vigente per lo smaltimento e la gestione dei rifiuti.

1. CARATTERISTICHE DELL'APPARECCHIO

Tensione di alimentazione: 230 V ~ 50 Hz

Classe di isolamento: II 

Grado di protezione: IP24

Potenza [W]	Lunghezza [cm]	Altezza [cm]	Peso [kg]	Corrente Nominale [A]
700	52	58	15	3
1000	60	58	18	4,5
1500	84	58	25	6,5
2000	108	58	33	9

Tabella 1



I dati tecnici dell'apparecchio sono indicati nell'etichetta caratteristiche posta sul lato del radiatore (Fig. 1).

A Marchio/Fabbricante	F Doppio isolamento
B Modello, type, categoria	G Modalità di smaltimento
C Codice Bidimensionale (QR)	H Marchi di Qualità
D Grado di protezione	I Tensione di alimentazione e Potenza
E Marcatura CE	L Numero di serie

2. INFORMAZIONI GENERALI



Disimballare l'apparecchio con cura, appoggiarlo sugli angolari in polistirolo o su un tappeto.

Il contenuto dell'imballo è:

- l'apparecchio
- telecomando (se in dotazione) e supporto a muro
- kit di fissaggio
- manuale d'istruzione



Leggere attentamente e integralmente le istruzioni prima dell'installazione e dell'uso. Conservarle inoltre per consultazioni future.



Installare e utilizzare l'apparecchio solo come indicato nelle presenti istruzioni.



Queste istruzioni non coprono ogni possibile situazione che possa presentarsi. Fare sempre ricorso al buon senso e alla prudenza nell'installazione, nel funzionamento e nella conservazione dell'apparecchio.



È vietato alterare in qualsiasi modo le caratteristiche dell'apparecchio e rimuovere qualsiasi parte fissa compresi i tappi. Assicurarsi che l'apparecchio sia integro. Non utilizzare l'apparecchio se danneggiato, ma contattare il rivenditore o personale qualificato.



I materiali utilizzati per l'imballaggio sono riciclabili. Si consiglia quindi di riporli negli appositi contenitori per la raccolta differenziata.

3. POSIZIONAMENTO ED INSTALLAZIONE



L'apparecchio è costruito per il riscaldamento dei locali ad uso domestico o similare. Non deve essere adoperato per altri scopi.

L'apparecchio deve essere utilizzato per l'installazione fissa a parete, come prescritto nelle presenti istruzioni. Installare l'apparecchio con il pannello comandi in alto (Fig. 2).



Nella stanza da bagno (dotata di vasca o di doccia) installare l'apparecchio al di fuori della zona 1 (Fig.2).

Installare l'apparecchio in modo tale che il controllo elettronico e gli altri dispositivi di comando non possano essere toccati da una persona che si trovi nella vasca da bagno o nella doccia (Fig. 2). In tutti i casi il controllo elettronico e gli altri dispositivi di comando devono trovarsi in zona 3. È vietato l'utilizzo di spina per il collegamento del radiatore.



Per i radiatori con spina seguire le avvertenze riportate a pag 70.



Rispettare le distanze indicate nelle figure 3,4.



- Non installare l'apparecchio:
- immediatamente sotto o davanti ad una presa di corrente o ad una scatola di derivazione (Fig. 5)
 - a contatto con il muro o con il pavimento
 - vicino a tende, altri materiali infiammabili, combustibili o recipienti in pressione.



Verificare che non ci siano tubi o cavi elettrici all'interno della parete che possano essere danneggiati durante il fissaggio.



L'apparecchio è equipaggiato con un sensore in grado di rilevare l'apertura di una eventuale finestra presente sopra di esso. Per il corretto funzionamento della funzione "Finestra Aperta" si consiglia di verificare e di attenersi alle prescrizioni riportate nel Cap. 4.3.1 prima del fissaggio a parete.

3.1 FISSAGGIO A PARETE



Assicurarsi che le viti e i tasselli inclusi nella confezione di fissaggio siano adatti al tipo di parete su cui verrà installato l'apparecchio. Per qualsiasi dubbio rivolgersi a personale qualificato o al rivenditore.



Durante l'installazione assicurarsi che il cavo di alimentazione sia scollegato dalla linea elettrica.

3.2 COLLEGAMENTO ELETTRICO



Per l'installazione dell'apparecchio si consiglia di rivolgersi a personale qualificato.



L'apparecchio deve essere collegato a regola d'arte rispettando le norme nazionali che disciplinano gli impianti elettrici.

Quando l'apparecchio viene installato, assicurarsi che non sia alimentato elettricamente e che l'interruttore generale dell'impianto sia aperto in posizione "0".



L'alimentazione dell'apparecchio è a 230 V ~ 50 Hz. Assicurarsi che la linea elettrica sia adeguata ai dati riportati in tabella 1.



Assicurarsi che la linea di alimentazione sia dotata di un dispositivo che permetta il sezionamento dell'apparecchio dalla rete domestica, incluso il Filo Pilota, quando presente, secondo la normativa vigente.

In caso di installazione in locali da bagno la linea elettrica deve essere dotata di un dispositivo di protezione differenziale ad alta sensibilità con corrente nominale differenziale di intervento di 30 mA.

La linea di alimentazione e la centralina del Filo Pilota devono essere protetti con il medesimo differenziale.

Realizzare la connessione elettrica all'interno di una scatola di derivazione.

Nel caso di locali umidi (cucina, bagno) il collegamento dell'apparecchio al circuito deve essere localizzato ad almeno 25 cm dal pavimento.

Rispettare rigorosamente lo schema di collegamento elettrico riportato nella figura 8.



Se il Filo Pilota non è collegato alla centralina di programmazione, va terminato ed isolato. Non collegare in alcun caso il Filo Pilota a terra.



Assicurarsi che il cavo di alimentazione non possa in nessun modo entrare in contatto con la superficie dell'apparecchio (Fig.6).

4. REGOLAZIONE E FUNZIONAMENTO



L'apparecchio è costruito per riscaldare l'ambiente. Alcune parti di questo prodotto possono diventare molto calde ed essere causa di scottature. Particolare attenzione deve essere prestata in presenza di bambini o persone vulnerabili.



Mantenere materiali combustibili, infiammabili e i recipienti in pressione (ad esempio bombole spray, estintori) ad almeno 50 cm dall'apparecchio. Non vaporizzare sostanze di alcun tipo sulla superficie.



Non toccare l'apparecchio con le mani o i piedi bagnati o umidi. Non bagnare il controllo elettronico con acqua o altri liquidi. Nel caso in cui dovesse succedere staccare l'alimentazione di corrente e lasciar asciugare completamente l'apparecchio.



L'installazione dell'apparecchio ad altitudini elevate provoca un aumento della temperatura dell'aria riscaldata.



In occasione della prima accensione è normale che l'apparecchio rilasci odore che sparisce in breve tempo. Si consiglia di arieggiare l'ambiente dopo il primo utilizzo.



Durante l'accensione dell'apparecchio in ambienti freddi è possibile che questo emetta dei rumori metallici, dovuti alla dilatazione dei materiali.

Fig. 8

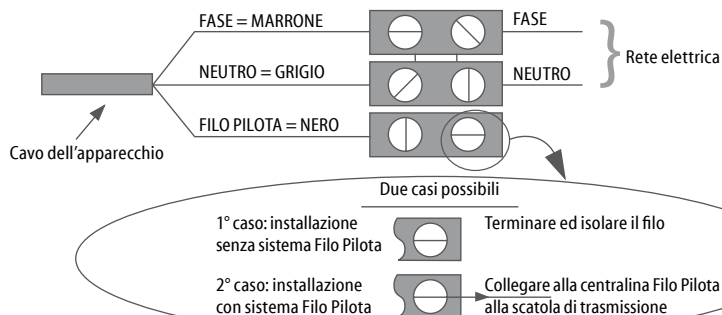

UTILIZZO DEL RADIATORE DAL PANNELLO DI CONTROLLO:

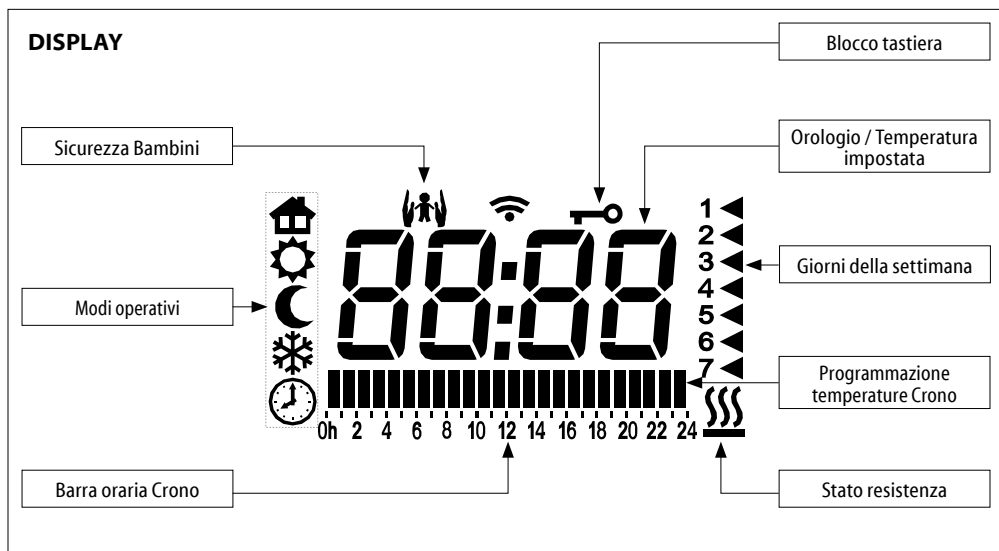
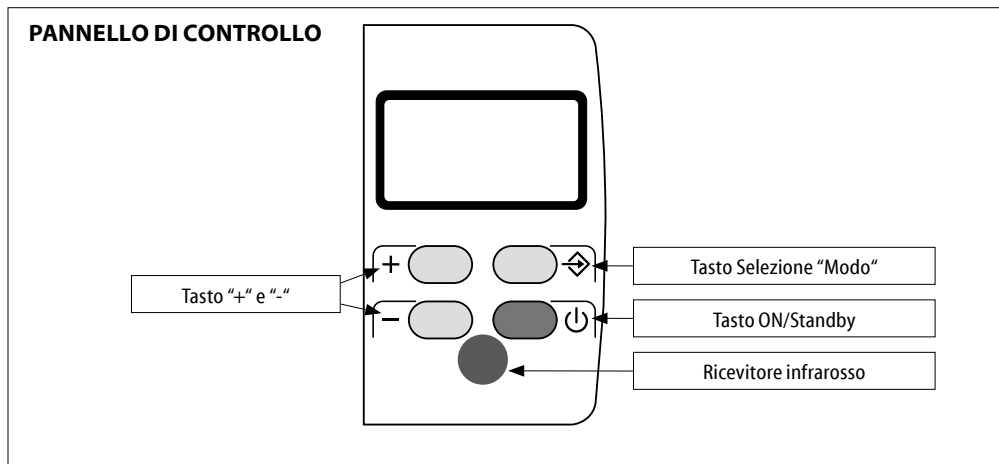

L'icona indica la trasmissione delle informazioni tra il telecomando (se in dotazione) e il radiatore.

4.1 MODO ON/STANDBY

Stby

Nel modo "Standby" il display visualizza: "Stby". Tutti i modi, compreso il "Filo Pilota", sono sospesi, ma l'apparecchio rimane sotto tensione in attesa della ricezione di un comando.



Per accendere o spegnere l'apparecchio premere il tasto "Standby".

Il radiatore si accende nel modo operativo precedente lo spegnimento ed emette segnale acustico. Il display visualizza l'ora in modo "Crono", mentre negli altri modi visualizza la temperatura impostata.

L'apparecchio avvisa con un doppio segnale acustico l'ingresso nel modo "Standby" e con un segnale acustico prolungato l'uscita da questo.

4.2 MODI DI FUNZIONAMENTO

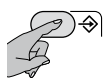

L'apparecchio mette a disposizione 5 modi operativi che consentono di riscaldare l'ambiente nel modo più appropriato alle proprie esigenze. Premere il tasto "Modo" per scegliere il modo operativo desiderato. Un'icona sul display indica il modo operativo:

	Filo Pilota		Comfort
	Notte/Eco		Anti-Gelo
	Crono		



FILO PILOTA

La temperatura è programmata attraverso i comandi del "Filo Pilota".
Tutti i comandi del "Filo Pilota" sono attivati.



COMFORT

La temperatura di "Comfort" corrisponde alla temperatura desiderata dal cliente.
Tutti i comandi "Filo Pilota" sono disattivati.



NOTTE/ECO

Il modo "Notte/Eco" mantiene una temperatura confortevole con un ridotto consumo di energia.
Tutti i comandi "Filo Pilota" sono disattivati.



ANTI-GELO

La temperatura minima è fissata a 7 °C.
L'apparecchio si accende automaticamente per temperature ambiente inferiori ai 7 °C.
Tutti i comandi "Filo Pilota" sono disattivati.



CRONO

Il modo "Crono" permette all'utente di impostare diverse temperature ("Comfort" e "Notte/Eco") nell'arco delle 24 ore, per ogni giorno della settimana.
Tutti i comandi "Filo Pilota" sono disattivati.

Quando sul display è visualizzata l'icona , la resistenza è attiva.

4.2.1 FILO PILOTA

Per attivare il modo "Filo Pilota":

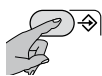

Premere il tasto "Modo" finché l'icona non appare sul display.

L'utente può regolare solo la temperatura di "Comfort" dall'apparecchio.



Selezionare la temperatura desiderata utilizzando i tasti "+" e "-".



L'abitazione deve essere provvista di un sistema di gestione che supporti questo tipo di tecnologia. In questo caso, per verificare la trasmissione corretta degli ordini di programmazione, è possibile utilizzare lo schema seguente, in base al modo impostato:

Modo	Comfort	Notte/Eco (Comfort -3,5°C)	Anti-Gelo	Standby	Comfort -1°C	Comfort -2°C
Segnale da trasmettere						
Tensione tra il Filo Pilota e neutro	0 volt	230 volt	115 volt negativo	115 volt positivo	230 volt per un intervallo di 3 s	230 volt per un intervallo di 7 s

La temperatura visualizzata sarà sempre quella di "Comfort" indipendentemente dal modo "Filo Pilota" al momento in uso. Se il Filo Pilota non è collegato, viene automaticamente selezionato il modo "Comfort".

4.2.2 COMFORT

La temperatura di "Comfort" corrisponde alla temperatura desiderata dall'utilizzatore.



Premere il tasto "Modo" finché l'icona non appare sul display.



Selezionare la temperatura desiderata utilizzando i tasti "+" e "-".



L'intervallo di regolazione della temperatura va da 7 °C a 32 °C.

4.2.3 NOTTE/ECO

In modo "Notte/Eco" la temperatura impostata deve essere uguale o inferiore alla temperatura di "Comfort". Se si cerca di impostare una temperatura di "Comfort" inferiore a "Notte/Eco", quest'ultima temperatura verrà variata di conseguenza.

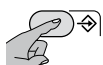

Premere il tasto "Modo" finché l'icona ☾ non appare sul display.



Selezionare la temperatura desiderata utilizzando i tasti "+" e "-".



Questo modo è raccomandato nelle ore notturne e quando la stanza rimane vuota per 2 ore o più.

4.2.4 ANTI-GELO

Nel modo "Anti-Gelo" la temperatura è fissata a 7 °C. L'apparecchio si avvia automaticamente per temperature ambiente inferiori ai 7 °C e con un minimo consumo di energia impedisce al locale di raggiungere temperature di congelamento.

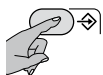

Premere il tasto "Modo" finché l'icona ❄ non appare sul display.

Questo modo è raccomandato quando la stanza rimane vuota per un giorno o più.

4.2.5 CRONO

Il modo "Crono" permette all'utente di impostare diverse temperature ("Comfort" e "Notte/Eco") nell'arco delle 24 ore, per ogni giorno della settimana.

REGOLAZIONE DELL'ORA

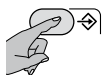

Premere il tasto "Modo" finché l'icona 🕒 non appare sul display.

1
2
3
4
5
6
7

Quindi premere nuovamente il tasto "Modo" mantenendolo premuto fino a quando il triangolo che indica il giorno lampeggia.

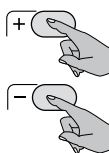

Premere i tasti "+" e "-" per impostare il giorno della settimana corretto (1=LUN, 2=MAR,...7=DOM). Premere il tasto "Modo" per confermare.

20:30

A questo punto lampeggiano le ore, utilizzare i tasti "+" e "-" per impostare l'ora corretta e premere il tasto "Modo" per confermare.

20:30

Ripetere la stessa procedura per i minuti.

IMPOSTAZIONE DEL PROGRAMMA

A questo punto è possibile impostare una sequenza oraria per ogni giorno. Partendo dal primo giorno selezionare la sequenza oraria desiderata utilizzando i pulsanti "+" e "-" scegliendo, per ogni ora, tra la temperatura "Comfort" (barra piena) e la temperatura "Notte/Eco" (barra vuota).

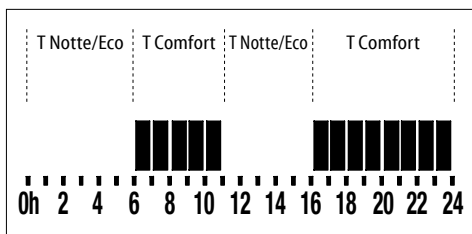

Premere il tasto "Modo" per confermare e ripetere la medesima procedura per ogni giorno della settimana.

La programmazione settimanale è ora impostata, un segnale acustico conferma l'avvenuta ricezione da parte dell'apparecchio.

4.3 FUNZIONI

L'apparecchio è dotato di funzioni speciali che consentono di personalizzare ed ottimizzare l'utilizzo dell'apparecchio.

4.3.1 FINESTRA APERTA

La funzione "Finestra Aperta" permette all'apparecchio di rilevare autonomamente l'eventuale apertura di una finestra in prossimità del radiatore (ad esempio durante le pulizie di casa) e di porsi in modo "Anti-Gelo", al fine di prevenire un riscaldamento inutile ed evitare sprechi di energia. Allo stesso modo è in grado di rilevare la chiusura della finestra e di ripristinare la condizione operativa precedentemente impostata.

All'accensione dell'apparecchio la funzione è già attiva, in attesa di rilevare un'eventuale apertura della finestra.

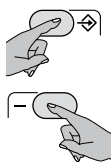

Per disattivare la "Finestra Aperta" premere contemporaneamente i tasti "Modo" e "-" sul pannello di controllo, mantenendoli entrambi premuti finché sul display non appare la scritta "FOFF". Per riattivare la funzione ripetere la stessa operazione, sul display compare la scritta "F On".

OPEN

Quando viene rilevata l'apertura di una finestra sul display del fianco comando appare la scritta "OPEN".

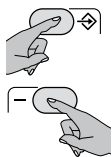

Se si vuole annullare l'azione della "Finestra Aperta" è possibile disattivare la funzione premendo i tasti "Modo" e "-" (disattivazione permanente) oppure premere due volte il tasto "Standby". Annullando la "Finestra Aperta" tramite il tasto "Standby" alla riaccensione l'apparecchio riprende a funzionare nel modo precedentemente selezionato e la funzione rimane attiva e pronta a rilevare una successiva apertura.

Per garantire l'azione ottimale della funzione è consigliato installare l'apparecchio in corrispondenza di una finestra (Fig. 9).

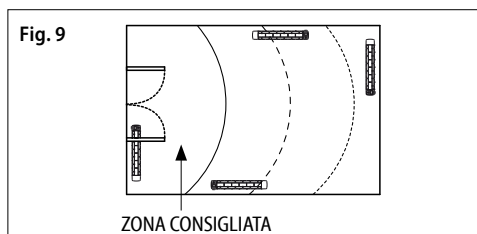

La risposta dell'apparecchio alle aperture e alle chiusure della finestra dipende da molteplici fattori, tra cui temperatura impostata sull'apparecchio, temperatura esterna, grado di ventilazione del locale in cui è installato il radiatore, posizione del radiatore all'interno della stanza, presenza di altre fonti di calore.



La funzione "Finestra Aperta" non è attivabile o disattivabile in modo "Standby".



Se l'apparecchio ha rilevato l'apertura di una finestra, tutti i modi e la funzione "Marcia Forzata (2h)" sono selezionabili ma non attivi fino al rilevamento della chiusura della finestra. Le funzioni "Sicurezza Bambini" e "Blocco Tastiera" rimangono attive e sono attivabili o disattivabili anche quando l'apparecchio ha rilevato l'apertura di una finestra.

4.3.2 MARCIA FORZATA (2h)

Attivare la funzione "Marcia Forzata (2h)" per riscaldare la stanza più velocemente.

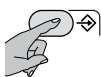

Per attivare la funzione premere il tasto "Modo" finché il simbolo "2h" non appare sul display in sostituzione dell'ora/temperatura.

L'apparecchio scalda per due ore alla massima potenza ignorando la precedente impostazione di temperatura. Per disattivare in qualsiasi momento la funzione "Marcia Forzata (2h)" premere nuovamente il tasto "Modo".

Dopo due ore dall'attivazione la funzione "Marcia Forzata (2h)" si disattiva comunque automaticamente.



La funzione "Sicurezza Bambini" limita la potenza del radiatore anche nella funzione "Marcia Forzata (2h)".

4.3.3 SICUREZZA BAMBINI

Attivando la funzione "Sicurezza Bambini" la temperatura superficiale dell'apparecchio viene ridotta rispetto al normale funzionamento del modo attivo ("Comfort", "Notte/Eco",...) in modo da diminuire il rischio di scottature in caso di contatto breve ed accidentale.

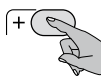

Per attivare la funzione premere contemporaneamente i tasti "+" e "-", mantenendoli entrambi premuti finché l'icona  non appare sul display.

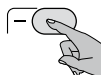

Per disattivare la funzione ripetere la stessa operazione.

La "Sicurezza Bambini" è attivabile in ogni modo operativo e anche nella funzione "Marcia Forzata (2h)". La funzione non è attivabile se l'apparecchio si trova in "Standby".

NOTE IMPORTANTI:

In questa funzione l'energia termica rilasciata dall'apparecchio viene ridotta e quindi è necessario un tempo più lungo per riscaldare gli ambienti.

Anche utilizzando questa funzione i bambini devono essere sorvegliati per sincerarsi che non si mettano in condizioni di pericolo.

Va comunque evitato qualsiasi contatto prolungato tra parti del corpo e l'apparecchio.

Se l'apparecchio è già in funzione o è ancora caldo per un utilizzo recente e si attiva la "Sicurezza Bambini", occorrono almeno due ore perché la temperatura scenda al valore ridotto e quindi la funzione sia operativa.

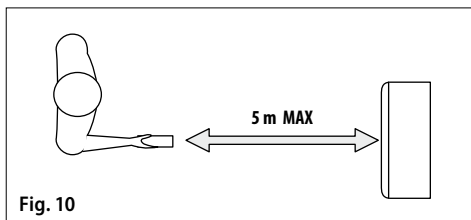
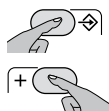



Fig. 10

4.3.4 BLOCCO TASTIERA

È possibile bloccare la tastiera del comando per evitare modifiche accidentali.



Per attivare la funzione premere contemporaneamente i tasti "Modo" e "+", mantenendoli entrambi premuti finché l'icona  non appare sul display.

Per sbloccare la tastiera, premere contemporaneamente i due tasti come fatto in precedenza.

L'icona "Blocco tastiera" non sarà più visualizzata sul display.



IMPORTANTE: La funzione "Blocco Tastiera" non inibisce il tasto "Standby" che, quindi, è sempre operativo anche quando la funzione "Blocco Tastiera" è attiva.

Inserimento o sostituzione delle batterie:

- Rimuovere il coperchio situato sul retro del telecomando.
- Inserire nella giusta posizione due batterie alcaline "AAA" LR03 da 1,5 V (pile non incluse).
- Rimontare il coperchio.

Sia in caso di sostituzione delle batterie che di smaltimento del telecomando le batterie devono essere rimosse ed eliminate in conformità alle leggi vigenti, in quanto dannose per l'ambiente.

Caratteristiche:

Dimensioni	100x42x20,5 mm
Alimentazione	2 batterie alcaline "AAA" LR03 1,5 V

FUNZIONAMENTO TRAMITE TELECOMANDO (SE IN DOTAZIONE)

4.4 TELECOMANDO AD INFRAROSSI

L'apparecchio può essere controllato con il telecomando ad Infrarossi, incluso nell'imballo.

Il telecomando comunica con l'apparecchio tramite raggi infrarossi. Per una buona comunicazione rivolgere il telecomando verso il ricevitore dell'apparecchio (Fig. 10).

La distanza fra telecomando e ricevitore non deve essere superiore a 5 m.

Il telecomando va sempre maneggiato con estrema cura e posto nell'apposito supporto a muro, incluso nell'imballo.

Non far cadere il telecomando e non esporlo alla luce diretta del sole. Evitare spruzzi di acqua o altri liquidi. Non appoggiare il telecomando sulla parte superiore del radiatore o avvicinarlo a fonti di calore intense.

TELECOMANDO

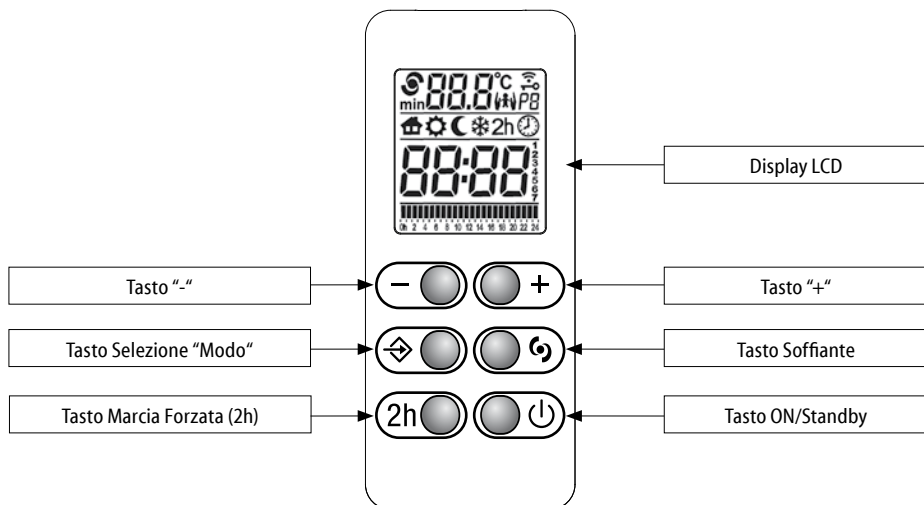

DISPLAY

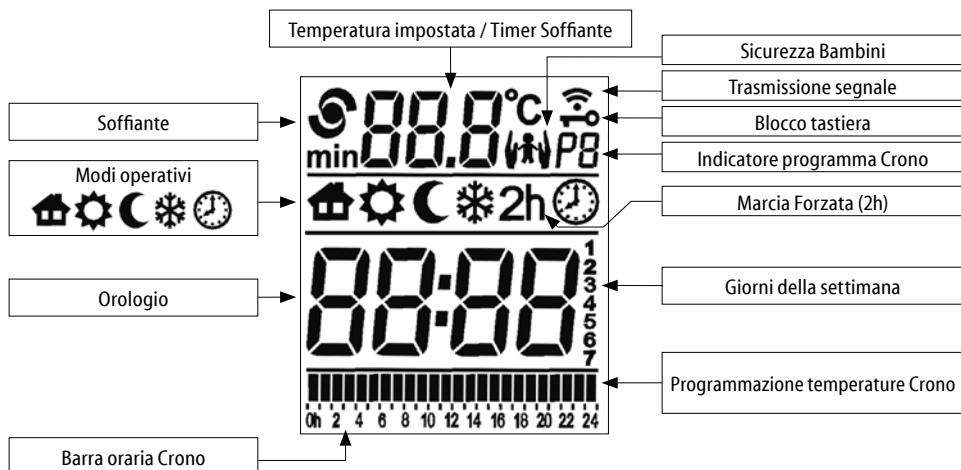

L'icona indica la trasmissione delle informazioni tra il telecomando (se in dotazione) e il radiatore.

PRIMA ACCENSIONE

Dopo l'inserimento delle batterie, impostare il giorno della settimana e l'orario.

1
2
3
4
5
6
7

Premere i tasti "+" e "-" per impostare il giorno della settimana corretto (1=LUN, 2=MAR,...7=DOM). Premere il tasto "Modo" per confermare.

20:30

A questo punto lampeggiano le ore, utilizzare i tasti "+" e "-" per impostare l'ora corretta e premere il tasto "Modo" per confermare.

20:30

Ripetere la stessa procedura per i minuti.

MODO ON/STANDBY

20:30

In modo "Standby" il display visualizza l'ora e il giorno della settimana.

Tutti i modi, compreso il "Filo Pilota", sono sospesi, ma l'apparecchio rimane sotto tensione in attesa della ricezione di un comando.



Per accendere o spegnere l'apparecchio premere il tasto "Standby".

Il radiatore si accende nel modo operativo precedente lo spegnimento ed emette segnale acustico.

Nel caso di sostituzione delle batterie il telecomando si avvia in modalità "Comfort".

L'apparecchio avvisa con un doppio segnale acustico l'ingresso nel modo "Standby" e con un segnale acustico prolungato l'uscita da questo.



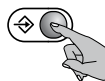

IMPORTANTE: Dopo aver azionato il tasto "Standby" dal fianco comando l'apparecchio ignora tutti gli ordini inviati dal telecomando diversi dallo "Standby" ed emette un triplo segnale acustico di errore.

MODI OPERATIVI



L'apparecchio mette a disposizione 5 modi operativi che consentono di riscaldare l'ambiente nel modo più appropriato alle proprie esigenze.

Premere il tasto "Modo" per scegliere il modo operativo desiderato. Un'icona sul display indica il modo operativo:

 Filo Pilota	 Comfort
 Notte/Eco	 Anti-Gelo
 Crono	

Rispetto al pannello di controllo il modo "Crono" ha delle funzioni aggiuntive (programmi preimpostati), mentre gli altri modi disponibili hanno le medesime caratteristiche.



ATTENZIONE!

Le funzioni "Marcia Forzata (2h)" e "Soffiante" sono ottenute con la pressione del tasto corrispondente. La funzione "Soffiante" è disponibile solo con i radiatori provvisti di termoventilatore.

Non è disponibile su questo modello. Se si invia il comando "Soffiante", l'apparecchio conferma la ricezione del segnale e resta nel modo precedentemente selezionato.

CRONO

Il modo "Crono" permette all'utente di selezionare uno dei tre programmi di cronotermostatazione preimpostati, oppure il programma personalizzabile. Quest'ultimo consente di impostare diverse temperature ("Comfort" e "Notte/Eco") nell'arco delle 24 ore, per ogni giorno della settimana.

SCELTA DEL PROGRAMMA

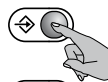

Premere il tasto "Modo" finché l'icona  non appare sul display. Quindi premere contemporaneamente i tasti "Modo" e "-", mantenendoli entrambi premuti per almeno 3 secondi.

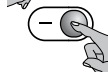
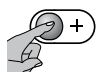
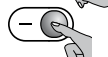

La sigla che indica il programma (P1, P2, P3 e P4) lampeggia: premere i pulsanti "+" e "-" per impostare il programma desiderato. Premere il pulsante "Modo" per confermare.

PROGRAMMA P1	ORE	MODO
DAL LUNEDÌ AL VENERDÌ	0 - 6	Notte/Eco
	6 - 9	Comfort
	9 - 16	Notte/Eco
	16 - 23	Comfort
	23 - 0	Notte/Eco
SABATO E DOMENICA	0 - 7	Notte/Eco
	7 - 23	Comfort
	23 - 0	Notte/Eco

PROGRAMMA P2	ORE	MODO
DAL LUNEDÌ A DOMENICA	0 - 7	Notte/Eco
	7 - 23	Comfort
	23 - 0	Notte/Eco

PROGRAMMA P3	ORE	MODO
DAL LUNEDÌ AL VENERDÌ	0 - 6	Notte/Eco
	6 - 9	Comfort
	9 - 13	Notte/Eco
	13 - 23	Comfort
	23 - 0	Notte/Eco
SABATO E DOMENICA	0 - 7	Notte/Eco
	7 - 23	Comfort
	23 - 0	Notte/Eco

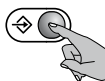
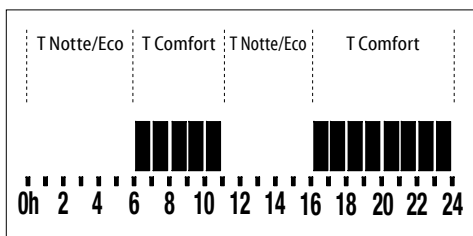

Premere il tasto “Modo” per confermare e ripetere la medesima procedura per ogni giorno della settimana.

La programmazione settimanale è ora impostata, un segnale acustico conferma l'avvenuta ricezione da parte dell'apparecchio.

PROGRAMMA P4 - PERSONALIZZATO

Il programma “P4” permette all'utente di impostare diverse temperature (“Comfort” e “Notte/Eco”) nell'arco delle 24 ore, per ogni giorno della settimana.

REGOLAZIONE DELL'ORA

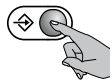

Prima di procedere con l'impostazione del programma personalizzato verificare di aver impostato correttamente l'ora e il giorno della settimana. Se così non fosse premere il tasto “Modo” finché l'icona  non appare sul display.

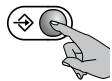

Quindi premere nuovamente il tasto “Modo” mantenendolo premuto fino a quando il numero che indica il giorno lampeggia.

1
2
3
4
5
6
7

Premere i tasti “+” e “-” per impostare il giorno della settimana corretto (1=LUN, 2=MAR, ...7=DOM). Premere il tasto “Modo” per confermare.

20:30

A questo punto lampeggiano le ore, utilizzare i tasti “+” e “-” per impostare l'ora corretta e premere il tasto “Modo” per confermare.

20:30

Ripetere la stessa procedura per i minuti.

IMPOSTAZIONE DEL PROGRAMMA

A questo punto è possibile impostare una sequenza oraria per ogni giorno. Partendo dal primo giorno selezionare la sequenza oraria desiderata utilizzando i pulsanti “+” e “-” scegliendo, per ogni ora, tra la temperatura “Comfort” (barra piena) e la temperatura “Notte/Eco” (barra vuota).

FUNZIONI

L'apparecchio è dotato di funzioni speciali che consentono di personalizzare ed ottimizzare l'utilizzo dell'apparecchio.

FINESTRA APERTA

La funzione “Finestra Aperta” non è attivabile o disattivabile da telecomando (vedi Cap. 4.3.1).

MARCIA FORZATA (2h)

Attivare la funzione “Marcia Forzata (2h)” per riscaldare la stanza più velocemente.



Per attivare la funzione “Marcia Forzata (2h)” premere il tasto “2h”.

La funzione non è attivabile se l'apparecchio si trova in “Standby”.

La temperatura impostata scompare dal display del telecomando.

L'apparecchio scalda per due ore alla massima potenza ignorando la precedente impostazione di temperatura.

Per disattivare in qualsiasi momento la funzione “Marcia Forzata (2h)” premere nuovamente il pulsante “2h”, il pulsante “Modo” o il pulsante “Standby”.

Dopo due ore dall'attivazione la funzione “Marcia Forzata (2h)” si disattiva comunque automaticamente.

SICUREZZA BAMBINI

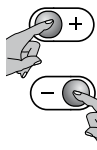

Per attivare la funzione premere contemporaneamente i tasti “+” e “-”, mantenendoli entrambi premuti finché l'icona  non appare sul display.

Per disattivare la funzione ripetere la stessa operazione.

La “Sicurezza Bambini” è attivabile in ogni modo operativo e anche nella funzione “Marcia Forzata (2h)”. La funzione non è attivabile se l'apparecchio si trova in “Standby”.

BLOCCO TASTIERA

È possibile bloccare la tastiera del telecomando per evitare modifiche accidentali.

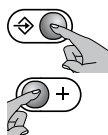

Per attivare la funzione premere contemporaneamente i tasti “Modo” e “+”, mantenendoli entrambi premuti finché l'icona  non appare sul display.

Per sbloccare la tastiera, premere contemporaneamente i due tasti come fatto in precedenza.

L'icona “Blocco tastiera” non sarà più visualizzata sul display.



IMPORTANTE:

La funzione “Blocco Tastiera” non inibisce il tasto “Standby” che, quindi, è sempre operativo anche quando la funzione “Blocco Tastiera” è attiva.

SOFFIANTE

La funzione “Soffiante” è disponibile solo con i radiatori provvisti di termoventilatore.

Non è disponibile su questo modello.

Se si invia il comando “Soffiante”, l'apparecchio conferma la ricezione del segnale e resta nel modo operativo precedentemente selezionato.



ATTENZIONE:

In caso di batterie scariche, sul display del telecomando viene visualizzata la scritta “batt”.

IMPORTANTE: In caso di mancanza di alimentazione tutte le impostazioni correnti vengono mantenute per circa 1 ora e mezza. Al ripristino dell'alimentazione dopo questo periodo l'apparecchio si pone nel modo operativo precedentemente selezionato, perdendo però l'impostazione di data e ora.

Se la mancanza di alimentazione si verifica in modo “Crono”, una volta perse le impostazioni di data e ora, al ripristino il radiatore si riattiva in modo “Comfort” con impostazione di temperatura 17 °C.

Le impostazioni effettuate dall'utente saranno ristabilite alla ricezione del primo comando dal telecomando (se in dotazione).

IMPORTANTE: In caso di mancanza di alimentazione mentre la funzione “Marcia Forzata (2h)” è attiva, il tempo rimanente al termine delle due ore, viene mantenuto per circa 1 ora e mezza. Al ripristino dell'alimentazione dopo questo periodo l'impostazione di data e ora viene persa e l'apparecchio esce dalla funzione e si pone nel modo operativo precedentemente selezionato.

5. PULIZIA



Prima di ogni operazione di pulizia assicurarsi che l'apparecchio sia spento, freddo e scollegato elettricamente.



Per la pulizia è sufficiente utilizzare un panno umido e morbido con un detergente neutro. Non usare detergenti abrasivi, corrosivi o solventi.



Per mantenere l'efficienza dell'apparecchio rimuovere la polvere dalla superficie e dall'interno dell'apparecchio almeno due volte all'anno utilizzando un aspirapolvere.

6. MANUTENZIONE



In caso di problemi tecnici rivolgersi a personale qualificato (riconosciuto e autorizzato dal rivenditore o dal fabbricante) o contattare il proprio rivenditore.



Qualsiasi tipo di intervento sull'apparecchio deve essere effettuato da personale qualificato che, prima di ogni operazione di manutenzione, deve assicurarsi che l'apparecchio sia spento, freddo e scollegato elettricamente.

7. PROBLEMI E SOLUZIONI

L'apparecchio non scalda.	<ul style="list-style-type: none"> • Controllare che ci sia alimentazione elettrica e che l'apparecchio sia collegato nel modo esatto. • Verificare la posizione dell'interruttore generale. • Aumentare la temperatura impostata sul regolatore di temperatura dell'apparecchio. • Per il tipo di resistenza presente, l'apparecchio diventa caldo dopo alcune decine di minuti. Aspettare il tempo necessario. • È intervenuto il dispositivo di sicurezza. Eliminare la causa del surriscaldamento (ad esempio ostruzioni, coperture)  • Scollegare elettricamente per qualche minuto l'apparecchio in modo da resettare il sistema elettronico. • Se non scalda ancora, contattare il rivenditore o personale qualificato.
L'apparecchio scalda in continuazione.	<ul style="list-style-type: none"> • Diminuire la temperatura impostata sul regolatore di temperatura dell'apparecchio. • Verificare di non aver attivato accidentalmente la funzione "Marcia Forzata (2h)". • Se scalda ancora, contattare il rivenditore o personale qualificato.
La stanza rimane fredda.	<ul style="list-style-type: none"> • Verificare che la potenza dell'apparecchio sia adeguata al fabbisogno della stanza da riscaldare. • Nel caso di prima accensione, la stanza impiega alcune ore per raggiungere la temperatura desiderata (mettere la regolazione al massimo non fa aumentare la temperatura più in fretta).
L'apparecchio non si raffredda.	<ul style="list-style-type: none"> • Per il tipo di resistenza presente, l'apparecchio diventa freddo dopo alcune decine di minuti. Aspettare il tempo necessario.
L'apparecchio non risponde correttamente agli ordini derivanti dalla centralina Filo Pilota.	<ul style="list-style-type: none"> • Scollegare elettricamente l'apparecchio (posizionare l'interruttore generale dell'impianto in posizione "O"). Assicurarsi che il collegamento sia fatto come prescritto in queste istruzioni (Fig.8) e che la centralina funzioni correttamente. • Contattare personale qualificato.
L'apparecchio continua a scaldare nonostante la finestra sia aperta mentre la funzione "Finestra Aperta" è attiva.	<ul style="list-style-type: none"> • Può essere necessario attendere qualche minuto prima che la funzione diventi operativa. • Può essere che la differenza tra temperatura esterna ed interna non sia sufficiente a rendere la funzione operativa. • Verificare che il posizionamento dell'apparecchio sia conforme alle prescrizioni riportate nel capitolo 4.3.1 del presente libretto. • Verificare che lo spazio circostante il fianco di comando del radiatore sia sgombro di eventuali ostacoli. • Se il problema persiste contattare il rivenditore o personale qualificato.
L'apparecchio non riprende a scaldare dopo la chiusura della finestra mentre la funzione "Finestra Aperta" è attiva.	<ul style="list-style-type: none"> • Può essere necessario attendere qualche minuto prima che il sensore rilevi la chiusura della finestra. • Verificare che lo spazio circostante il fianco di comando del radiatore sia sgombro di eventuali ostacoli. • Disattivare e riattivare la funzione. • Se il tempo di risposta della funzione dovesse rivelarsi eccessivo, potete comunque riavviare manualmente il radiatore. • Se il problema persiste contattare il rivenditore o personale qualificato.
Sul display appare il messaggio "ALL".	<ul style="list-style-type: none"> • La sonda di temperatura è danneggiata. Spegnerne l'apparecchio e contattare il vostro rivenditore.

8. GARANZIA



Si raccomanda di conservare l'imballo, in tutte le sue parti per l'eventuale restituzione dell'apparecchio al proprio rivenditore, l'apparecchio deve pervenire integro al fine del mantenimento delle condizioni di garanzia.

Il costruttore garantisce ai suoi clienti tutti i diritti specificati nella direttiva europea 1999/44/CE e i diritti dei consumatori riconosciuti dalle legislazioni nazionali.

La garanzia copre specificamente ogni non-conformità e difetto di produzione presente sul prodotto al momento della vendita e che si evidenzia entro due anni dalla data di acquisto e dà diritto al cliente di ottenere la riparazione gratuita del prodotto difettoso o la sostituzione nel caso non sia riparabile.

I diritti summenzionati vengono a cadere nei seguenti casi:

- difetti causati da usi diversi rispetto a quelli specificati nel presente libretto, che costituisce parte integrante del contratto di vendita;
- difetti causati da rottura accidentale, negligenza o manomissioni.

Non sono da intendersi come prestazioni in garanzia gli interventi inerenti l'installazione, l'allacciamento agli impianti di alimentazione e le manutenzioni citate nel libretto delle istruzioni.

Il Costruttore declina ogni responsabilità per danni o ferite provocati direttamente o indirettamente a persone, oggetti o animali domestici come risultato della mancata applicazione delle prescrizioni riportate nel presente libretto, con particolare riferimento alle avvertenze riguardanti l'installazione la messa in servizio del prodotto e utilizzo.

Per godere dei diritti di cui sopra, il Cliente deve contattare il proprio rivenditore ed esibire una valida prova d'acquisto rilasciata dal venditore, completa della data d'acquisto del prodotto.

9. SMALTIMENTO



Assicurarsi che il cavo di alimentazione sia scollegato dalla linea elettrica prima di qualsiasi operazione. Per lo smontaggio seguire al contrario le fasi di fissaggio a parete (Schema 1).

Per la rottamazione dell'apparecchio seguire la normativa vigente per lo smaltimento e la gestione dei rifiuti.



Avvertenze per il corretto smaltimento del prodotto ai sensi della Direttiva Europea 2012/19/EU.

Alla fine della sua vita utile il prodotto non deve essere smaltito insieme ai rifiuti urbani.

Può essere consegnato presso gli appositi centri di raccolta differenziata predisposti dalle amministrazioni comunali, oppure presso i rivenditori che forniscono questo servizio.



Questo apparecchio è conforme alle Direttive europee:

fino al 19/04/2016

2004/108/CE sulla compatibilità elettromagnetica
2006/95/CE sulla bassa tensione
2011/65/EU sulla restrizione dell'uso di sostanze pericolose

dal 20/04/2016

2014/30/EU sulla compatibilità elettromagnetica
2014/35/EU sulla bassa tensione
2011/65/EU sulla restrizione dell'uso di sostanze pericolose



COLLEGAMENTO ELETTRICO LEGGERE CON ATTENZIONE



Prima di inserire la spina nella presa di corrente verificare attentamente che la tensione della vostra rete domestica corrisponda al valore in V indicato sulla targa caratteristica dell'apparecchio e che la presa di corrente e la linea di alimentazione siano correttamente dimensionate rispetto alla potenza del dispositivo (anch'essa indicata sulla targa caratteristiche).

Assicurarsi che la linea di alimentazione sia dotata di un dispositivo che permetta il sezionamento dell'apparecchio dalla rete domestica, secondo la normativa vigente.

È obbligatorio che la linea elettrica sia dotata di un dispositivo di protezione differenziale ad alta sensibilità con corrente nominale differenziale di intervento non superiore a 30 mA.

Tutti i riferimenti presenti nel libretto relativi all'utilizzo del modo "Filo Pilota" (Fil Pilote) e alle relative connessioni sono da ignorare in quanto l'apparecchio è sprovvisto di questo modo di funzionamento.

IM HANDBUCH VERWENDETE SYMBOLE



ACHTUNG!
GEFAHR FÜR DIE SICHERHEIT VON PERSONEN,
HAUSTIEREN UND GÜTERN



ACHTUNG!
GEFAHR VON STROMSCHLÄGEN!



ACHTUNG!
GEFAHR VON PRODUKTSCHÄDEN.



ACHTUNG!
HOHE TEMPERATUREN.
VERBRENNUNGSGEFAHR!



NÜTZLICHER HINWEIS FÜR DEN
EINWANDFREIEN BETRIEB.



NICHT ABDECKEN

ACHTUNG



WARNHINWEIS – Einige Teile dieses Produkts können sehr heiß werden und Verbrennungen verursachen. Besondere Vorsicht ist in Anwesenheit von Kindern oder gebrechlichen Personen geboten.



Kinder unter 3 Jahren, die nicht beaufsichtigt werden, dürfen sich nicht in der Nähe des Heizkörpers aufhalten.

Kinder zwischen 3 und 8 Jahren sollten das Gerät nur dann ein- und ausschalten, wenn dieses an seinem üblichen Betriebsplatz installiert wurde. Kinder müssen unter Beaufsichtigung und mit dem Gebrauch des Gerätes vertraut sein und sich der mit dem Gebrauch verbundenen Gefahren bewusst sein.

Kinder zwischen 3 und 8 Jahren dürfen das Gerät nicht vom Stromnetz trennen, es nicht einstellen und reinigen bzw. Wartungsarbeiten daran ausführen.

Dieses Gerät darf von Kindern über 8 Jahre sowie von Personen mit reduzierten körperlichen, sensorischen oder geistigen Fähigkeiten oder mit mangelnder Kenntnis oder Erfahrung benutzt werden, sofern sie unter Aufsicht sind oder mit den entsprechenden Anleitungen zum sicheren Gebrauch des Geräts und der Gefahrenerkennung vertraut gemacht worden sind. Kinder nicht mit dem Gerät spielen lassen. Die Reinigung und Wartung, die vom Benutzer selbst durchgeführt werden kann, darf nicht durch unbeaufsichtigte Kinder erfolgen.



Installieren Sie das Gerät nicht:

- direkt unter oder vor einer Steckdose oder einer Abzweigdose (Abb. 5)
- in Berührung mit der Wand oder dem Fußboden
- in der Nähe von Vorhängen oder feuergefährlichem bzw. brennbarem Material oder unter Druck stehenden Behältern.



Wenn das Netzkabel beschädigt ist, muss es vom Hersteller oder seinem technischen Kundendienst bzw. von einem anderen Fachmann ausgewechselt werden, um Gefahren zu vermeiden. Benutzen Sie das Gerät nicht mit beschädigter elektronischer Regelung.



Stellen Sie sicher, dass die Zuleitung mit einer Vorrichtung versehen ist, die das Gerät, einschließlich Steuerleitung, sofern vorhanden, nach den geltenden Bestimmungen vom Stromnetz der Wohnung trennt.



ACHTUNG: um ein gefährliches Überhitzen zu vermeiden, darf das Gerät auf keinen Fall zugedeckt werden (Abb. 7). Außerdem darf die Luftströmung in keiner Weise durch Einführen von Fremdkörpern in das Gerät beeinträchtigt oder behindert werden.



Bei Verschrottung des Gerätes sind die geltenden Rechtsvorschriften für die Entsorgung und über die Bewirtschaftung von Abfällen zu befolgen.

1. GERÄT KENNDATEN

Spannung: 230 V ~ 50 Hz

Isolierklasse: II 

Schutzart: IP24

Leistung [W]	Länge [cm]	Höhe [cm]	Gewicht [kg]	Nennstromstärke [A]
700	52	58	15	3
1000	60	58	18	4,5
1500	84	58	25	6,5
2000	108	58	33	9

Tabelle 1

 Die technischen Daten des Gerätes sind auf dem Typenschild an der Seite des Heizkörpers angegeben (Abb. 1).

A	Marke/Hersteller	F	Doppelisoliert
B	Modell, Typ, Kategorie	G	Entsorgung
C	2-D-Barcode für Mobile-Tagging (QR)	H	Gütesiegel
D	Schutzart	I	Spannung und Leistung
E	CE-Kennzeichnung	L	Seriennummer

2. ALLGEMEINE INFORMATIONEN

 Das Gerät vorsichtig auspacken und auf den Eckenschutzprofilen aus Polystyrol oder auf einem Teppich aufstellen.

Packungsinhalt:

- Gerät
- Fernbedienung (falls im Lieferumfang enthalten) und Wandhalterung
- Befestigungsset
- Bedienungsanleitung

 Lesen Sie die Bedienungsanleitung vor Installation und Gebrauch aufmerksam und vollständig durch. Bewahren Sie sie auf, um jederzeit darin nachschlagen zu können.

 Das Gerät nur wie in der vorliegenden Anleitung vorgesehen installieren und gebrauchen.

 In diesen Anleitungen kann nicht jede mögliche Situation berücksichtigt werden. Bei Installation, Betrieb und Aufbewahrung des Gerätes ist daher immer gesunder Menschenverstand und Vorsicht geboten.

 Es ist verboten, die Leistungsmerkmale des Gerätes zu verändern und irgendwelche feste Teile einschließlich der Stopfen zu entfernen. Vergewissern Sie sich, dass das Gerät unversehrt ist. Bei eventuellen Beschädigungen das Gerät nicht benutzen. In diesem Fall kontaktieren Sie bitte Ihren



Händler oder Fachpersonal.

Das Verpackungsmaterial ist recycelbar. Bitte getrennt entsorgen.

3. AUFSTELLUNG UND INSTALLATION



Das Gerät ist für die Beheizung von Wohnräumen o.Ä. ausgelegt. Es darf für keine anderen Zwecke verwendet werden. Für den Gebrauch muss das Gerät wie in den Anleitungen beschrieben fest an der Wand installiert werden. Das Gerät so installieren, dass sich die Bedienblende oben befindet (Abb.2).



Im Badezimmer (mit Badewanne oder Dusche) muss das Gerät außerhalb von Bereich 1 installiert werden (Abb. 2). Das Gerät so installieren, dass eine Person, die sich in der Badewanne oder in der Dusche befindet, weder die elektronische Regelung noch die anderen Bedienelemente berühren kann (Abb. 2). Die elektronische Regelung und die anderen Bedienelemente müssen sich auf jeden Fall im Bereich 3 befinden. Die Verwendung eines Steckers für den Geräteanschluss ist verboten.



Bei Heizkörpern mit Stecker die Hinweise auf Seite 84 befolgen.



Halten Sie die auf den Abbildungen 3, 4 angegebenen Abstände ein.



Installieren Sie das Gerät nicht:

- direkt unter oder vor einer Steckdose oder einer Abzweigdose (Abb. 5)
- in Berührung mit der Wand oder dem Fußboden
- in der Nähe von Vorhängen oder feuergefährlichem bzw. brennbarem Material oder unter Druck stehenden Behältern.



Stellen Sie sicher, dass in der Wand keine Rohrleitungen oder Stromkabel verlaufen, die während der Befestigung des Gerätes beschädigt werden könnten.



Das Gerät ist mit einem Sensor ausgestattet, der erkennen kann, ob ein Fenster über ihm geöffnet ist. Damit die Funktion "Fenster Offen" richtig funktioniert, wird empfohlen, vor der Wandbefestigung die Angaben in Kap. 4.3.1 zu prüfen und zu beachten.

3.1 WANDBEFESTIGUNG



Vergewissern Sie sich, dass die in der Packung enthaltenen Schrauben und Dübel für die Wand, an der das Gerät angebracht werden soll, geeignet sind. Im Zweifelsfall wenden Sie sich bitte an Fachpersonal oder an Ihren Händler.



Während der Installation ist sicherzustellen, dass das Netzkabel vom Stromnetz getrennt ist.

3.2 ELEKTRISCHER ANSCHLUSS



Die Installation ist von Fachpersonal durchzuführen.



Das Gerät muss fachgerecht und unter Einhaltung der nationalen Vorschriften über elektrische Anlagen angeschlossen werden.

Wenn das Gerät installiert wird, muss sichergestellt werden, dass die Stromzufuhr getrennt wurde und der Hauptschalter der Anlage auf "0" steht.



Die Versorgungsspannung des Gerätes ist 230 V ~ 50 Hz. Vergewissern Sie sich, dass das Stromnetz den in Tabelle 1 angegebenen Daten entspricht.



Stellen Sie sicher, dass die Zuleitung mit einer Vorrichtung versehen ist, die das Gerät, einschließlich Steuerleitung, sofern vorhanden, nach den geltenden Bestimmungen vom Stromnetz der Wohnung trennt. Bei Installation in Baderäumen muss die Stromleitung mit einem hochempfindlichen Fehlerstromschutzschalter ausgestattet sein. Der Nennwert des Ansprechdifferenzstroms des obengenannten Schutzgerätes muss nicht höher als 30 mA sein.

Die Versorgungsleitung und die Zentrale des Steuerdrahts müssen mit demselben Fehlerstromschutzschalter geschützt werden.

Bei Geräten mit festen Anschlüssen muss der elektrische Anschluss in einer Abzweigdose.

In Feuchträumen (Küche, Bad) muss der Anschluss des Gerätes an das Stromnetz lokalisiert und mindestens 25 cm vom Fußboden entfernt sein.

Der Anschlussplan auf Abbildung 8 ist strikt zu befolgen.



Wenn der Steuerdraht nicht mit der Programmierereinheit verbunden ist, muss er mit einem Abschluss versehen und isoliert werden. Den Steuerdraht auf keinen Fall erden.



Stellen Sie sicher, dass das Netzkabel auf keinen Fall die Geräteoberfläche berühren kann (Abb. 6).

4. EINSTELLUNG UND BETRIEB



Das Gerät dient zur Raumheizung. Einige Teile dieses Produkts können sehr heiß werden und Verbrennungen verursachen. Besondere Vorsicht ist in Anwesenheit von Kindern oder gebrechlichen Personen geboten.

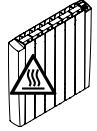

Feuergefährliche oder brennbare Stoffe und unter Druck stehende Behälter (z.B. Spraydosen, Feuerlöscher) in mindestens 50 cm Abstand vom Gerät halten. Sprühen Sie keinerlei Substanzen auf die Geräteoberfläche.



Das Gerät niemals mit feuchten oder nassen Händen bzw. Füßen berühren. Die elektronische Steuerung darf nicht mit Wasser oder anderen Flüssigkeiten in Berührung kommen. Falls dies dennoch passiert, die Stromversorgung unterbrechen und das Gerät vollständig trocknen lassen.



Wenn das Gerät in großer Höhe installiert wird, wird die Luft auf eine höhere Temperatur erwärmt als eingestellt.



Wenn das Gerät zum ersten Mal eingeschaltet wird, kann ein leichter Geruch auftreten, der vollkommen normal ist und nach kurzer Zeit verschwindet. Es wird empfohlen, den Raum nach der ersten Inbetriebnahme zu lüften.



Beim Einschalten in kühlen Räumen kann das Gerät metallische Geräusche erzeugen, die auf die Ausdehnung der Materialien zurückzuführen sind.

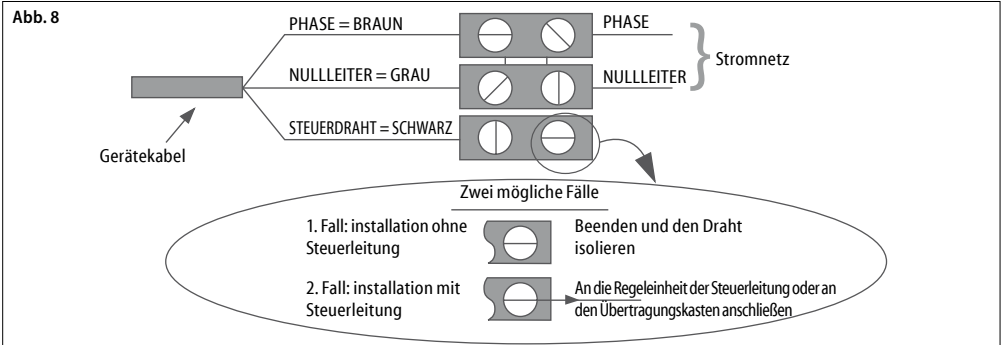

GEBRAUCH DES HEIZKÖRPERS ÜBER DAS BEDIENFELD:

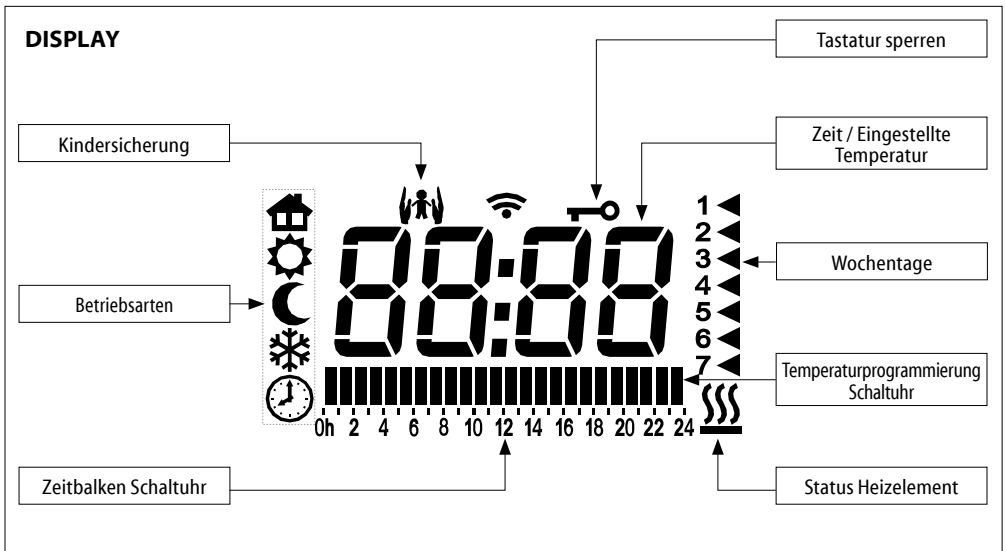
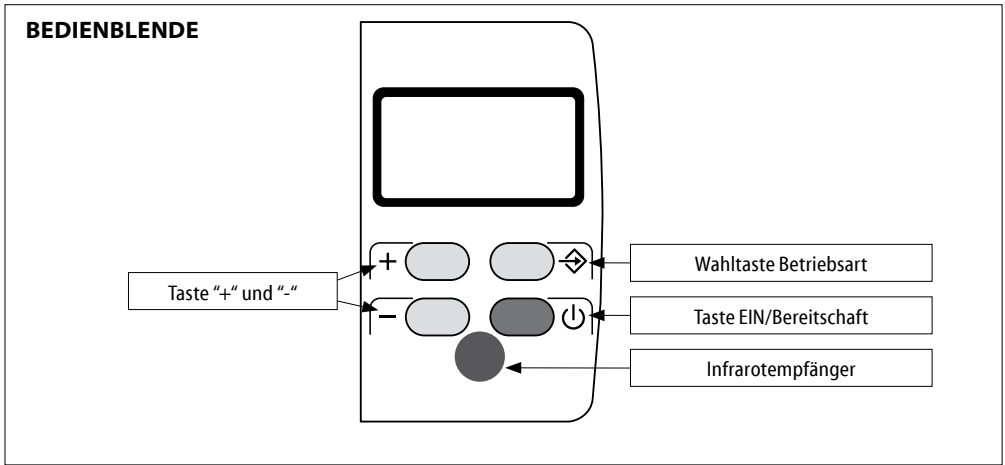

Informationsübertragung zwischen Fernbedienung (falls im Lieferumfang enthalten) und Heizkörper.

4.1 BETRIEBSART EIN/BEREITSCHAFT

Stby

In der Betriebsart "Bereitschaft" zeigt das Display an: "Stby". Alle Betriebsarten, einschließlich "Pilotdraht", sind abgeschaltet, das Gerät steht jedoch unter Spannung und wartet darauf, einen Befehl zu empfangen.



Zum Ein- oder Ausschalten des Gerätes die Taste "Bereitschaft" drücken.

Der Heizkörper schaltet sich in der gleichen Betriebsart wie vor dem Ausschalten ein und es ertönt ein akustisches Signal.

Auf dem Display erscheint die Zeit in der "Timerfunktion". In

der anderen Betriebsfunktionen zeigt der Display die eingestellte Temperatur.

Das Gerät meldet mit zwei akustischen Signalen, dass die Betriebsart "Bereitschaft" aufgerufen wurden, und mit einem längeren akustischen Signal, dass sie wieder verlassen wurde.

4.2 BETRIEBSFUNKTIONEN



Das Gerät bietet fünf Betriebsarten, mit denen der Raum genau nach Ihren Bedürfnissen beheizt werden kann. Die Taste "Betriebsart" drücken, um die gewünschte Betriebsart zu wählen. Ein Symbol auf dem Display zeigt die Betriebsart an:

	Pilotleitung		Komfort
	Nacht/Eco		Frostwächter
	Chrono		



PILOTLEITUNG

Die Temperatur wird durch Den Steuerbefehl der Pilotleitung bestimmt.
Alle Pilotleitungsbefehle sind freigeschaltet.



KOMFORT

Die Komforttemperatur entspricht der vom Benutzer gewünschten Temperatur.
Alle Befehle über Steuerdraht sind deaktiviert.



NACHT/ECO

Die Betriebsart "Nacht/Eco" hält bei reduziertem Energieverbrauch eine komfortable Temperatur aufrecht.
Alle Befehle über Steuerdraht sind deaktiviert.



FROSTWÄCHTER

In der Betriebsart ist die Temperatur auf 7 °C eingestellt. Das Gerät schaltet sich automatisch ein, sobald die Raumtemperatur unter 7 °C sinkt.
Alle Befehle über Steuerdraht sind deaktiviert.



CHRONO

Die Betriebsart "Chrono" bietet dem Benutzer die Möglichkeit, für jeden Wochentag an 24 Stunden unterschiedliche Temperaturen ("Komfort" und "Nacht/Eco") einzustellen.
Alle Befehle über Steuerdraht sind deaktiviert.

Wenn auf dem Display das Symbol angezeigt wird, ist das Heizelement aktiv.

4.2.1 PILOTLEITUNG

Um die "Pilotleitung" zu aktivieren:



Die Taste "Betriebsart" drücken, bis das Symbol auf dem Display erscheint.

Der Benutzer kann nur die "Komforttemperatur" am Gerät einstellen.



Mit den Tasten "+" und "-" die gewünschte Temperatur wählen.



Zur Aktivierung der Betriebsart muss die Wohnung mit einem Regelsystem ausgestattet sein, der diese Technologie unterstützt. Zur Überprüfung der korrekten Übertragung der Programmierungsbefehle kann in diesem Fall je nach der eingestellten Betriebsart der nachstehende Plan verwendet werden:

Betriebsart	Komfort	Nacht/Eco (Komfort -3,5 °C)	Frostwächter	Bereitschaft	Komfort -1 °C	Komfort -2 °C
Zu übertragendes Signal						
Spannung zwischen Steuerdraht und Nullleiter	0 volt	230 volt	115 volt Minus	115 volt Plus	230 volt für ein Intervall von 3 Sekunden	230 volt für ein Intervall von 7 Sekunden

Es wird immer die "Komforttemperatur" angezeigt, unabhängig davon ob zur Zeit die Betriebsart "Steuerleitung" verwendet wird. Sollte der Pilotleitungsprogrammierer nicht installiert sein, wird automatisch die Betriebsfunktion Komfort ausgewählt.

4.2.2 KOMFORT

Die Komforttemperatur entspricht der vom Benutzer gewünschten Temperatur.



Die Taste "Betriebsart" drücken, bis das Symbol auf dem Display erscheint.



Mit den Tasten "+" und "-" die gewünschte Temperatur wählen.



Die Temperaturskala für die Temperatureinstellung reicht von 7 bis 32 °C.

4.2.3 NACHT/ECO

In der Betriebsart "Nacht/Eco" darf die eingestellte Temperatur nicht höher als die Temperatur "Komfort" sein. Ist die Komforttemperatur niedriger als die Nacht- bzw. Ecotemperatur, stellt das System automatisch auf die neue Nacht- bzw. Ecotemperatur um.

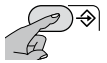

Die Taste "Betriebsart" drücken, bis das Symbol  auf dem Display erscheint.



Mit den Tasten "+" und "-" die gewünschte Temperatur wählen.



Diese Betriebsart empfiehlt sich in den nachstunden, wenn der Raum für zwei oder mehr Stunden unbenutzt bleibt.

4.2.4 FROSTWÄCHTER

In der Betriebsart "Frostwächter" ist die Temperatur auf 7 °C festgelegt. Das Gerät schaltet sich automatisch ein, sobald die Raumtemperatur unter 7 °C sinkt und mit nur geringem Energieverbrauch wird verhindert, dass der Raum Temperaturen um den Gefrierpunkt erreicht.

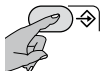

Die Taste "Betriebsart" drücken, bis das Symbol  auf dem Display erscheint.

Diese Betriebsart empfiehlt sich, wenn der Raum für einen Tag oder länger unbenutzt bleibt.

4.2.5 CHRONO

Die Betriebsart "Chrono" bietet dem Benutzer die Möglichkeit, für jeden Wochentag an 24 Stunden unterschiedliche Temperaturen ("Komfort" und "Nacht/Eco") einzustellen.

EINSTELLUNG DES LAUFENDEN WOCHENTAGES UND DER AKTUELLEN UHRZEIT

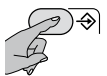

Die Taste "Betriebsart" drücken, bis das Symbol  auf dem Display erscheint.

- 1
- 2
- 3
- 4
- 5
- 6
- 7

Dann erneut die Taste "Betriebsart" drücken und gedrückt halten, bis das Dreieck, das den Tag anzeigt, blinkt.

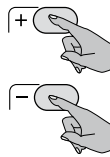

Die Tasten "+" und "-" drücken, um den richtigen Wochentag einzustellen (1=MO,2=DI,...7=SO). Die Taste "Betriebsart" zur Bestätigung drücken.

20:30

Die Stunden blinken jetzt auf: Benutzen Sie den "+" und "-" Taste für die Einstellung und bestätigen Sie mit dem Betriebsarten-wahlteste.

20:30

Jetzt blinken die Minuten auf Wiederholen Sie den Vorgang.

EINSTELLUNG DES PROGRAMMS

Jetzt kann für jeden Tag eine stündliche Abfolge eingestellt werden. Beginnen Sie mit dem ersten Tag. Wählen Sie anhand des "+" und "-" Tasten für jede Stunde zwischen der hohen "Komforttemperatur" (voller Balken) und der niedrigen "Nacht- bzw. Ecotemperatur" (leerer Balken).

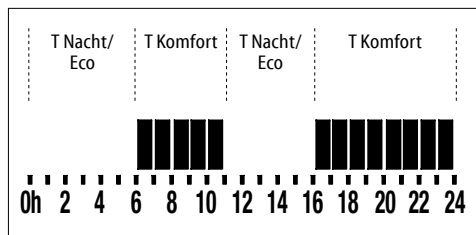

Zur Bestätigung die Taste "Betriebsart" drücken und für jeden weiteren Wochentag ebenso vorgehen.

Das Wochenprogramm ist nun eingestellt, es ertönt ein akustisches Signal zur Bestätigung.

4.3 FUNKTIONEN

Das Gerät ist mit Sonderfunktionen ausgestattet, mit denen der Gebrauch des Gerätes individuell angepasst und optimiert werden kann.

4.3.1 FENSTER OFFEN

Mit der Funktion "Fenster Offen" kann das Gerät eigenständig erkennen, ob ein Fenster in der Nähe des Heizkörpers geöffnet ist (beispielsweise während der Reinigung der Wohnung) und auf die Betriebsart "Frostschutz" umschalten, um nicht umsonst zu heizen und Energieverschwendung vorzubeugen. Auf die gleiche Weise kann es erkennen, dass das Fenster geschlossen ist, und die zuvor eingestellte Betriebsart wieder aufnehmen.

Bei Einschalten des Gerätes ist die Funktion bereits aktiv und bereit zu erkennen, ob ein Fenster geöffnet ist.

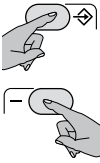

Um "Fenster Offen" zu deaktivieren, die Tasten "Betriebsart" und "-" an der Bedienblende gleichzeitig drücken und beide gedrückt halten, bis auf dem Display der Text "OFF" erscheint. Um die Funktion wieder zu aktivieren, den gleichen Vorgang wiederholen, auf dem Display erscheint der Text "F On".



Sobald erkannt wird, dass ein Fenster geöffnet ist, erscheint auf dem Display des Bedienfelds an der Seite des Gerätes der Text "OPEn".

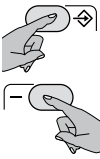

Wenn die Wirkung von "Fenster Offen" rückgängig gemacht werden soll, kann die Funktion deaktiviert werden, indem die Tasten "Betriebsart" und "-" gedrückt werden (permanente Deaktivierung) oder indem die Taste "Bereitschaft" zweimal gedrückt wird. Wenn "Fenster Offen" über die Taste "Bereitschaft" rückgängig gemacht wird, nimmt das Gerät bei erneutem Einschalten seinen Betrieb in der zuvor eingestellten Betriebsart wieder auf und die Funktion bleibt aktiv und kann erkennen, ob wieder ein Fenster geöffnet wird.

Um die optimale Wirkung der Funktion zu garantieren, wird empfohlen, das Gerät in Höhe eines Fensters zu installieren (Abb. 9).

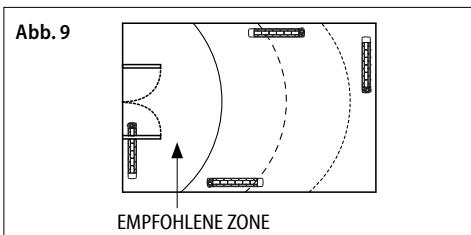

Die Reaktion des Gerätes beim Öffnen und Schließen des Fensters hängt von zahlreichen Faktoren ab, unter anderem von der am Gerät eingestellten Temperatur, von der Außentemperatur, vom Belüftungsgrad des Raumes, in dem der Heizkörper installiert ist, von der Position des Heizkörpers im Raum und vom Vorhandensein weiterer Wärmequellen.



Die Funktion "Fenster Offen" kann nicht in der Betriebsart "Bereitschaft" aktiviert oder deaktiviert werden.



Wenn das Gerät erkannt hat, dass ein Fenster geöffnet ist, können zwar alle Betriebsarten und die Funktion "2 Std.-Timer" ausgewählt werden,

sind jedoch nicht aktiv, bis erkannt wird, dass das Fenster wieder geschlossen ist. Die Funktionen "Kindersicherung" und "Tastensperre" bleiben aktiv und können auch aktiviert oder deaktiviert werden, wenn das Gerät erkannt hat, dass ein Fenster geöffnet ist.

4.3.2 2 STD.-TIMER

Die "2 Std.-Timer" Funktion kann für das schnelle Aufheizen des Raumes verwendet werden.

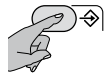

Für die Aktivierung der Funktion die Taste "Betriebsart" drücken, bis auf dem Display anstatt Uhrzeit/Temperatur das Symbol "2h" erscheint.

Das Gerät heizt für zwei Stunden auf höchster Leistungsstufe, ohne die bisherige Temperatureinstellung zu berücksichtigen. Durch erneutes Drücken der Taste "Betriebsart" kann die Funktion "2 Std.-Timer" jederzeit deaktiviert werden.

Die "2 Std.-Timer" schaltet sich automatisch nach 2 Stunden aus.



Die Funktion "Kindersicherung" begrenzt die Leistung des Heizkörpers auch in der Funktion "2 Std.-Timer".

4.3.3 KINDERSICHERUNG

Wenn die Funktion "Kindersicherung" aktiviert ist, weist das Gerät eine geringere Oberflächentemperatur auf als im Normalbetrieb der laufenden Betriebsart ("Komfort", "Nacht/Eco", ...), um die Gefahr von Verbrennungen bei kurzem und zufälligem Kontakt zu verringern.

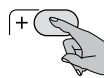

Zur Aktivierung der Funktion die Tasten "+" und "-" gleichzeitig drücken und beide gedrückt halten, bis das Symbol  auf dem Display erscheint.

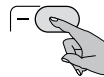

Um die Funktion zu deaktivieren, den gleichen Vorgang wiederholen.

Die "Kindersicherung" kann in jeder Betriebsart aktiviert werden, auch in der Funktion "2 Std.-Timer". Die Funktion kann nicht aktiviert werden, wenn sich das Gerät in "Bereitschaft" befindet.

WICHTIGE HINWEISE:

In dieser Funktion gibt das Gerät weniger Wärmeenergie ab, wodurch mehr Zeit erforderlich ist, um die Räume zu beheizen.

Auch bei Verwendung dieser Funktion müssen Kinder beaufsichtigt werden, um sicherzustellen, dass sie sich nicht in Gefahrensituationen begeben.

Längerer Kontakt zwischen Körperteilen und Gerät ist auf jeden Fall zu vermeiden.

Wenn das Gerät bereits betrieben wird oder noch heiß ist, da es erst kürzlich betrieben wurde, und die "Kindersicherung" aktiviert wird, dauert es mindestens zwei Stunden, bis die Temperatur sinkt, d.h. die Funktion läuft.

4.3.4 TASTATUR SPERREN

Es ist möglich die Tastatur zu sperren, um unerwünschte Schaltungen zu verhindern.

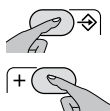

Zur Aktivierung der Funktion die Tasten "Betriebsart" und "+" gleichzeitig drücken und beide gedrückt halten, bis das Symbol  auf dem Display erscheint.

Um das Tastenfeld zu entriegeln, die beiden Tasten wie zuvor gleichzeitig drücken.

Das Symbol "Tastatursperre" wird nicht mehr auf dem Display angezeigt.



WICHTIG: Die Funktion "Tastensperre" sperrt nicht die Taste "Bereitschaft", die somit immer bedient werden kann, auch wenn die Funktion "Tastensperre" aktiv ist.

BETRIEB ÜBER DIE FERNBEDIENUNG (FALLS IM LIEFERUMFANG ENTHALTEN)

4.4 INFRAROT-FERNBEDIENUNG

Der Heizkörper kann ebenfalls über die im Packungsinhalt enthaltene neue Infrarot-Fernbedienung, gesteuert werden.

Die Fernbedienung steht mittels Infrarot-Strahlen mit dem Gerät in Verbindung. Für eine gute Übertragung bzw. Verbindung richten Sie die Fernbedienung auf den Empfänger des Gerätes (Abb. 10).

Der Abstand zwischen Fernbedienung und Empfänger darf nicht größer als 5 m sein.

Die Fernbedienung muss immer mit extremer Sorgfalt behandelt und im entsprechenden, in der Verpackung enthaltenen Behälter für Wandbefestigung aufbewahrt werden.

Die Fernbedienung nicht fallen lassen und keinem direkten Sonnenlicht aussetzen. Wasserspritzer und sonstige Flüssigkeiten vermeiden. Die Fernbedienung nicht auf der Oberseite des Heizkörpers ablegen oder an starke Wärmequellen annähern.



Abb. 10

Einsetzen oder Austauschen der Batterien:

- Den Deckel auf der Rückseite der Fernbedienung entfernen.
- Die beiden Alkaline Batterien "AAA" LR03 1,5 V richtig positioniert einsetzen (Batterien nicht enthalten).
- Den Deckel wieder anbringen.

Sowohl bei Auswechseln der Batterien als auch Entsorgung der Fernbedienung müssen die Batterien entfernt und entsprechend den geltenden Vorschriften beseitigt werden, da sie der Umwelt schaden.

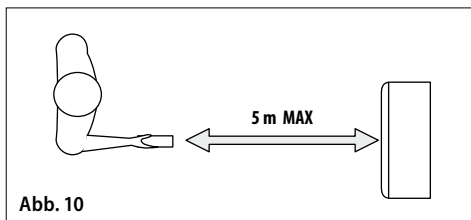
Eigenschaften :

Maße	100 x 42 x 20,5 mm
Leistung	2 alkaline Batterien "AAA" LR03 1,5 V

FERNBEDIENUNG

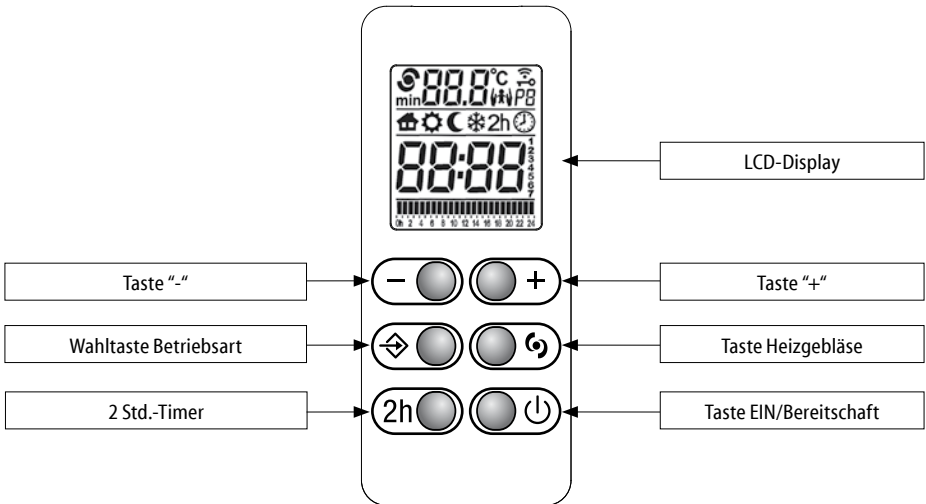

DISPLAY

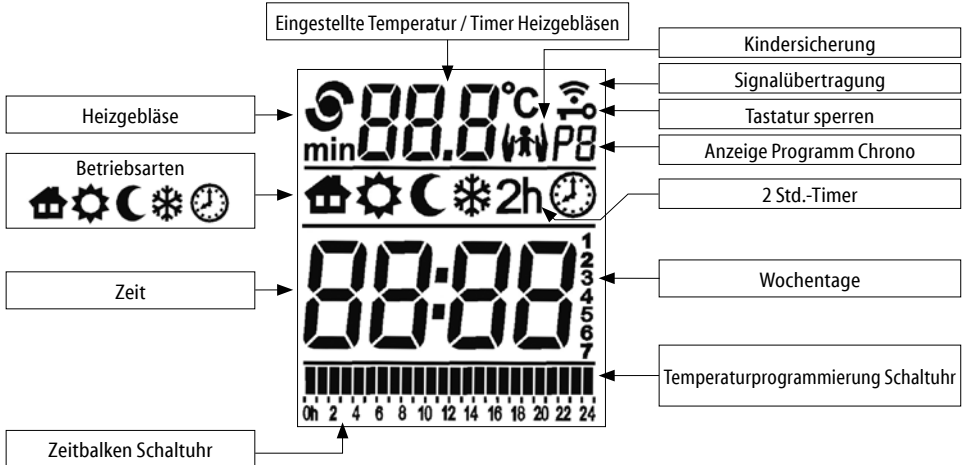

Informationsübertragung zwischen Fernbedienung (falls im Lieferumfang enthalten) und Heizkörper.

ERSTMALIGES EINSCHALTEN

Nach dem Einlegen der Batterien den Wochentag und die Uhrzeit einstellen.

1
2
3
4
5
6
7

Die Tasten "+" und "-" drücken, um den richtigen Wochentag einzustellen (1=MO, 2=DI, ... 7=SO). Die Taste "Betriebsart" zur Bestätigung drücken.

20:30

Die Stunden blinken jetzt auf: Benutzen Sie den "+" und "-" Taste für die Einstellung und bestätigen Sie mit dem Betriebsarten-wahl-taste.

20:30

Jetzt blinken die Minuten auf Wiederholen Sie den Vorgang.

BETRIEBSART EIN/BEREITSCHAFT

20:30

In der "Bereitschaft"-Betriebsart erscheinen die aktuelle Zeit und der laufende Wochentag auf dem Display.

Alle Betriebsarten, einschließlich "Pilotdraht", sind abgeschaltet, das Gerät steht jedoch unter Spannung und wartet darauf, einen Befehl zu empfangen.

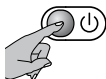

Zum Ein- oder Ausschalten des Gerätes die Taste "Bereitschaft" drücken.

Der Heizkörper schaltet sich in der gleichen Betriebsart wie vor dem Ausschalten ein und es ertönt ein akustisches Signal.

Die Fernbedienung ist beim ersten Gebrauch nach Einsetzen der Batterien auf die "Komfort"-Betriebsart eingestellt.

Das Gerät meldet mit zwei akustischen Signalen, dass die Betriebsart "Bereitschaft" aufgerufen wurden, und mit einem längeren akustischen Signal, dass sie wieder verlassen wurde.



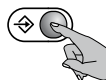

WICHTIG: Nachdem die Taste "Bereitschaft" am Bedienfeld an der Seite des Gerätes bedient wurde, ignoriert das Gerät alle von der Fernbedienung gesendeten Befehle außer "Bereitschaft" und gibt eine dreifache akustische Fehlermeldung.

BETRIEBSARTEN



Das Gerät bietet fünf Betriebsarten, mit denen der Raum genau nach Ihren Bedürfnissen beheizt werden kann.

Die Taste "Betriebsart" drücken, um die gewünschte Betriebsart zu wählen. Ein Symbol auf dem Display zeigt die Betriebsart an:

	Pilotleitung		Komfort
	Nacht/Eco		Frostwächter
	Chrono		

Im Vergleich zum Bedienfeld hat die Betriebsart "Chrono" zusätzliche Funktionen (voreingestellte Programme), während die anderen verfügbaren Betriebsarten die gleichen Eigenschaften aufweisen.



ACHTUNG!

Die Betriebsfunktionen "2 Std.-Timer" und "Timer Heizgebläse" werden durch Drücken des entsprechenden Tasten aktiviert.

Die Funktion "Timer Heizgebläse" ist nur bei den Heizkörpern mit Heizlüfter vorgesehen.

Sie ist nicht für dieses Modell vorgesehen. Wenn der Steuerbefehl "Gebläse" gesendet wird, bestätigt das Gerät den Empfang des Signals und bleibt in der zu vor eingestellten Betriebsart.

CHRONO

In der Betriebsart "Chrono" kann der Benutzer eines der drei voreingestellten Programme des Chronos oder das individuelle Programm wählen. Letzteres ermöglicht für jeden Wochentag à 24 Stunden die Einstellung von unterschiedlichen Temperaturen ("Komfort" und "Nacht/Eco").

PROGRAMMAUSWAHL

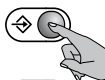

Die Taste "Betriebsart" drücken, bis das Symbol  auf dem Display erscheint. Dann die Tasten "Betriebsart" und "-" gleichzeitig drücken und beide gedrückt halten für mindestens 3 Sekunden.

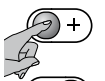

Die Abkürzung für das Programm (P1, P2, P3 und P4) blinkt: die Tasten "+" und "-" drücken, um das gewünschte Programm einzustellen. Zur Bestätigung die Taste "Betriebsart" erneut drücken.

PROGRAMM P1	STUNDEN	BETRIEBSART
VON MONTAG BIS FREITAG	0 - 6	Nacht/Eco
	6 - 9	Komfort
	9 - 16	Nacht/Eco
	16 - 23	Komfort
	23 - 0	Nacht/Eco
SAMSTAG UND SONNTAG	0 - 7	Nacht/Eco
	7 - 23	Komfort
	23 - 0	Nacht/Eco

PROGRAMM P2	STUNDEN	BETRIEBSART
VON MONTAG BIS SONNTAG	0 - 7	Nacht/Eco
	7 - 23	Komfort
	23 - 0	Nacht/Eco

PROGRAMM P3	STUNDEN	BETRIEBSART
VON MONTAG BIS FREITAG	0 - 6	Nacht/Eco
	6 - 9	Komfort
	9 - 13	Nacht/Eco
	13 - 23	Komfort
	23 - 0	Nacht/Eco
SAMSTAG UND SONNTAG	0 - 7	Nacht/Eco
	7 - 23	Komfort
	23 - 0	Nacht/Eco

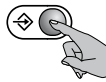
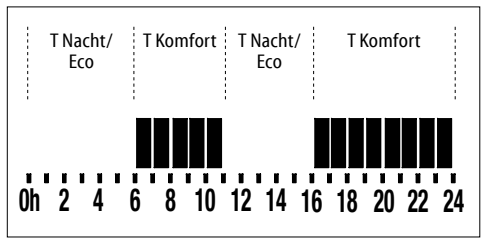



Zur Bestätigung die Taste "Betriebsart" drücken und für jeden weiteren Wochentag ebenso vorgehen. Das Wochenprogramm ist nun eingestellt, es ertönt ein akustisches Signal zur Bestätigung.

PROGRAMM P4 - INDIVIDUELL

Das Programm "P4" bietet dem Benutzer die Möglichkeit, für jeden Wochentag à 24 Stunden unterschiedliche Temperaturen ("Komfort" und "Nacht/Eco") einzustellen.

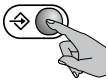
EINSTELLUNG DES LAUFENDEN WOCHENTAGES UND DER AKTUELLEN UHRZEIT



Vor der individuellen Einstellung des Programms muss geprüft werden, ob Uhrzeit und Wochentag richtig eingestellt sind. Falls nicht, die Taste "Betriebsart" drücken, bis das Symbol  auf dem Display erscheint.

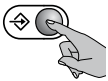

Dann erneut die Taste "Betriebsart" drücken und gedrückt halten, bis die Zahl, die den Tag anzeigt, blinkt.

1
2
3
4
5
6
7

Die Tasten "+" und "-" drücken, um den richtigen Wochentag einzustellen (1=MO, 2=DI, ... 7=SO). Die Taste "Betriebsart" zur Bestätigung drücken.

20:30

Die Stunden blinken jetzt auf: Benutzen Sie den "+" und "-" Taste für die Einstellung und bestätigen Sie mit dem Betriebsarten-wahltafte.

20:30

Jetzt blinken die Minuten auf Wiederholen Sie den Vorgang.

EINSTELLUNG DES PROGRAMMS

Jetzt kann für jeden Tag eine stündliche Abfolge eingestellt werden. Beginnen Sie mit dem ersten Tag. Wählen Sie anhand des "+" und "-" Tasten für jede Stunde zwischen der "Komforttemperatur" (voller Balken) und der "Nacht- bzw. Ecotemperatur" (leerer Balken).

FUNKTIONEN

Das Gerät ist mit Sonderfunktionen ausgestattet, mit denen der Gebrauch des Gerätes individuell angepasst und optimiert werden kann.

FENSTER OFFEN

"Fenster Offen" kann nicht über die Fernbedienung aktiviert oder deaktiviert werden (siehe Kap. 4.3.1).

2 STD.-TIMER

Die "2 Std.-Timer" Funktion kann für das schnelle Aufheizen des Raumes verwendet werden.



Drücken Sie den "2h" Taste.

Die Funktion kann nicht aktiviert werden, wenn sich das Gerät in "Bereitschaft" befindet.

Die eingestellte Temperatur verschwindet vom Display der Fernbedienung.

Das Gerät heizt für zwei Stunden auf höchster Leistungsstufe, ohne die bisherige Temperatureinstellung zu berücksichtigen.

Um jederzeit die Funktion "2 Std.-Timer" zu deaktivieren, erneut die Taste "2h", die Taste "Betriebsart" oder die Taste "Standby" drücken.

Die "2 Std.-Timer" schaltet sich automatisch nach 2 Stunden aus.

KINDERSICHERUNG

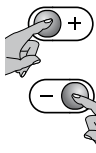

Zur Aktivierung der Funktion die Tasten “+” und “-” gleichzeitig drücken und beide gedrückt halten, bis das Symbol  auf dem Display erscheint.

Um die Funktion zu deaktivieren, den gleichen Vorgang wiederholen.

Die “Kindersicherung” kann in jeder Betriebsart aktiviert werden, auch in der Funktion “2 Std.-Timer”. Die Funktion kann nicht aktiviert werden, wenn sich das Gerät in “Bereitschaft” befindet.

TASTATUR SPERREN

Das Tastenfeld der Fernbedienung kann gesperrt werden, um versehentliche Änderungen zu vermeiden.

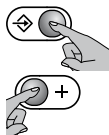

Zur Aktivierung der Funktion die Tasten “Betriebsart” und “+” gleichzeitig drücken und beide gedrückt halten, bis das Symbol  auf dem Display erscheint.

Um das Tastenfeld zu entriegeln, die beiden Tasten wie zuvor gleichzeitig drücken.

Das Symbol “Tastatursperre” wird nicht mehr auf dem Display angezeigt.



WICHTIG:

Die Funktion “Tastensperre” sperrt nicht die Taste “Bereitschaft”, die somit immer bedient werden kann, auch wenn die Funktion “Tastensperre” aktiv ist.

HEIZGEBLÄSE

Die Funktion “Heizgebläse” ist nur bei den Heizkörpern mit Heizlüfter vorhanden.

Bei diesem Modell ist sie nicht vorhanden.

Wenn der Befehl “Heizgebläse” gesendet wird, bestätigt das Gerät den Empfang des Signals und bleibt in der zuvor gewählten Betriebsart.



ACHTUNG:

Wenn die Batterien schwach sind, erscheint die Meldung “batt” auf dem Display der Fernbedienung.

WICHTIG: Bei Stromausfall werden alle aktuellen Einstellungen für etwa eineinhalb Stunden aufrecht erhalten. Bei Rückkehr der Stromversorgung nach Ablauf dieser Zeit schaltet sich das Gerät in der zuvor gewählten Betriebsart ein, wobei jedoch die Einstellung von Datum und Uhrzeit verloren geht.

Wenn sich der Stromausfall in der Betriebsart “Chrono” ereignet und die Einstellung von Datum und Uhrzeit verloren gegangen ist, schaltet sich der Heizkörper bei Rückkehr des Stroms in der Betriebsart “Komfort” ein, wobei die Temperatur auf 17 °C eingestellt ist.

Die benutzerdefinierten Einstellungen werden bei Empfang des ersten Befehls von der Fernbedienung wiederhergestellt (falls im Lieferumfang enthalten).

WICHTIG: Wenn der Strom ausfällt während die Funktion “2 Std.-Timer” aktiv ist, bleibt die Restzeit bis zum Ablauf der zwei Stunden für etwa eineinhalb Stunden gespeichert. Wenn die Stromversorgung nach diesem Zeitraum zurückkehrt, geht die Einstellung von Datum und Uhrzeit verloren und das Gerät verlässt die Funktion und kehrt in die zuvor eingestellte Betriebsart zurück.

5. REINIGUNG



Vor jeder Reinigung ist sicherzustellen, dass das Gerät ausgeschaltet, abgekühlt und vom Stromnetz getrennt ist.



Für die Reinigung genügt ein feuchtes, weiches Tuch mit einem Neutralreiniger. Keine scheuernden und korrosiven Reiniger oder Lösemittel benutzen.



Um die Funktionstüchtigkeit des Gerätes zu bewahren, sollte es mindestens zwei Mal jährlich sowohl außen als auch innen mit dem Staubsauger von Staub befreit werden.

6. WARTUNG



Bei Auftreten von technischen Problemen wenden Sie sich bitte an (vom Händler oder Hersteller anerkanntes und autorisiertes) Fachpersonal oder kontaktieren Sie Ihren Händler.



Eingriffe am Gerät dürfen nur von Fachpersonal vorgenommen werden, das vor jedem Wartungseingriff sicherstellen muss, dass das Gerät ausgeschaltet, abgekühlt und vom Stromnetz getrennt ist.

7. PROBLEME UND LÖSUNGEN

Das Gerät heizt nicht	<ul style="list-style-type: none"> • Kontrollieren Sie, ob das Gerät mit Strom versorgt wird und korrekt angeschlossen ist. • Kontrollieren Sie die Stellung des Hauptschalters. • Erhöhen Sie die am Regler des Geräts eingestellte Temperatur. • Aufgrund der Art des eingebauten Heizwiderstands braucht das Gerät länger, um warm zu werden. Die erforderliche Zeit abwarten. • Die Sicherheitseinrichtung wurde ausgelöst. Beseitigen Sie die Ursache für die Überhitzung (zum Beispiel verstopfte Kanäle oder zugedeckte Öffnungen)  • Trennen Sie das Gerät für ein paar Minuten vom Stromnetz, um die Elektronik zurückzusetzen. • Sollte das Gerät immer noch nicht heizen, kontaktieren Sie bitte Ihren Händler oder Fachpersonal.
Das Gerät heizt ununterbrochen	<ul style="list-style-type: none"> • Verringern Sie die am Regler des Geräts eingestellte Temperatur. • Sicherstellen, dass nicht versehentlich die Funktion "2 Std.-Timer" aktiviert wurde. • Sollte das Gerät danach immer noch heizen, kontaktieren Sie bitte Ihren Händler oder Fachpersonal.
Der Raum bleibt kalt.	<ul style="list-style-type: none"> • Prüfen, ob die Geräteleistung für den zu heizenden Raum geeignet ist. • Wenn das Gerät zum ersten Mal in Betrieb genommen wird, braucht der Raum etwa einen halben Tag, um die gewünschte Temperatur zu erreichen. Durch Einstellung der Höchsttemperatur erhöht sich die Temperatur nicht schneller.
Das Gerät kühlt nicht ab.	<ul style="list-style-type: none"> • Aufgrund der Art des eingebauten Heizwiderstands braucht das Gerät länger, um abzukühlen. Die erforderliche Zeit abwarten.
Das Gerät reagiert nicht korrekt auf die Steuerungen der Steuerdraht-Zentrale	<ul style="list-style-type: none"> • Schalten Sie das Gerät aus (der Hauptschalter der Anlage muss auf "0" eingestellt werden). Vergewissern Sie sich, dass der Anschluss korrekt ausgeführt wurde und dass die Zentrale einwandfrei funktioniert (Abb.8) • Wenden Sie sich an einen Fachelektriker.
Das Gerät heizt weiter, obwohl das Fenster offen ist während die Funktion "Fenster Offen" aktiv ist.	<ul style="list-style-type: none"> • Es kann eine Wartezeit von einigen Minuten notwendig sein, bevor sich die Funktion einschaltet. • Es kann sein, dass die Differenz zwischen Außen- und Innentemperatur nicht ausreicht, um die Funktion zu verwenden. • Prüfen, dass die Aufstellposition des Gerätes mit den Angaben in Kapitel 4.3.1 dieses Handbuchs übereinstimmt. • Prüfen, dass der Raum um das Seitenteil mit der Bedieneinheit des Heizkörpers frei von Hindernissen ist. • Sollte das Problem weiterhin bestehen, kontaktieren Sie bitte Ihren Händler oder Fachpersonal.
Das Gerät nimmt den Heizbetrieb nicht wieder auf, nachdem das Fenster geschlossen wurde während die Funktion "Fenster Offen" aktiv ist.	<ul style="list-style-type: none"> • Es kann eine Wartezeit von einigen Minuten notwendig sein, bevor der Sensor das Schließen des Fensters erkennt. • Prüfen, dass der Raum um das Seitenteil mit der Bedieneinheit des Heizkörpers frei von Hindernissen ist. • Die Funktion deaktivieren und erneut aktivieren. • Sollte die Reaktionszeit der Funktion zu lang sein, dann kann der Heizkörper auch manuell wieder eingeschaltet werden. • Sollte das Problem weiterhin bestehen, kontaktieren Sie bitte Ihren Händler oder Fachpersonal.
Auf dem Display erscheint die Anzeige "ALL".	<ul style="list-style-type: none"> • Der Temperaturfühler ist beschädigt. Schalten Sie das Gerät aus und kontaktieren Sie Ihren Händler.

8. GARANTIE



Es wird empfohlen, die Verpackung für eine eventuelle Rückgabe des Gerätes an den Fachhändler aufzubewahren, da nur das vollständige Gerät mit seiner Verpackung im Garantiefall anerkannt wird.

Der Hersteller garantiert dem Käufer alle in der europäischen Verbrauchsgüter-Richtlinie 1999/44/EG aufgeführten sowie die durch die nationale Gesetzgebung anerkannten Rechte. Die Garantie deckt alle zum Zeitpunkt des Verkaufs vorliegenden oder innerhalb von zwei Jahren ab Kaufdatum auftretenden Mängel und Produktionsfehler ab und verleiht dem Käufer das Recht auf kostenlose Reparatur des defekten Produktes oder Ersatz im Fall einer nicht durchführbaren Reparatur.

Die oben genannten Rechte sind in folgenden Fällen ungültig:

- Mängel aufgrund von abweichendem Gebrauch, der nicht dem in der Gebrauchsanweisung vorgesehenen entspricht und Bestandteil des Kaufvertrages ist;
- Mängel aufgrund unbeabsichtigter Zerstörung, Nachlässigkeit oder unbefugter Eingriffe.

Arbeiten im Zusammenhang mit der Installation und dem Anschluss an die Versorgungsnetze sowie die in den Anleitungen genannten Wartungseingriffe gelten nicht als Garantieleistungen.

Der Hersteller lehnt jegliche Verantwortung für Schäden oder Verletzungen ab, die direkt oder indirekt Personen, Gegenständen oder Haustieren aufgrund der nicht erfolgten Anwendung der in dieser Gebrauchsanweisung enthaltenen Vorschriften zugefügt werden, mit besonderem Bezug auf die Hinweise zu Installation und Inbetriebnahme des Produktes sowie zum Gebrauch.

Für die Inanspruchnahme der oben genannten Rechte muss der Käufer/die Käuferin seinen/ ihren Händler oder Installateur kontaktieren und ein gültiges, vom Verkäufer ausgestelltes und mit dem Kaufdatum versehenes Dokument vorlegen.

9. ENTSORGUNG



Vor jeglichem Vorgang sicherstellen, dass das Netzkabel von der Stromleitung getrennt ist. Für die Demontage die Phasen für die Wandbefestigung in umgekehrter Reihenfolge ausführen (Schema 1).

Bei Verschrottung des Gerätes sind die geltenden Rechtsvorschriften für die Entsorgung und über die Bewirtschaftung von Abfällen zu befolgen.



Wichtiger Hinweis für die korrekte Entsorgung des Produkts in Übereinstimmung mit der EG-Richtlinie 2012/19/EU.

Am Ende seiner Nutzzeit darf das Produkt NICHT zusammen mit dem Siedlungsabfall beseitigt werden.

Es kann zu den eigens von den städtischen Behörden eingerichteten Sammelstellen oder zu den Fachhändlern, die einen Rücknahmeservice anbieten, gebracht werden.



Dieses Gerät entspricht den folgenden europäischen Richtlinien:

bis 19.04.2016

2004/108/EG über die elektromagnetische Verträglichkeit

2006/95/EG Niederspannungsrichtlinie

2011/65/EU zur Beschränkung der Verwendung bestimmter gefährlicher Stoffe

ab 20.04.2016

2014/30/EU über die elektromagnetische Verträglichkeit

2014/35/EU Niederspannungsrichtlinie

2011/65/EU zur Beschränkung der Verwendung bestimmter gefährlicher Stoffe



ELEKTRISCHER ANSCHLUSS BITTE VORSICHTIG LESEN



Bevor Sie den Stecker in die Steckdose stecken, überprüfen Sie bitte, ob die Netzspannung Ihrer Wohnung mit dem am Typenschild angegebenen Wert übereinstimmt, und ob die Steckdose und die Versorgungsleitung für die Strombelastung bemessen sind (auf dem Typenschild angegeben).

Stellen Sie sicher, dass die Zuleitung mit einer Vorrichtung versehen ist, die das Gerät, nach den geltenden Bestimmungen vom Stromnetz der Wohnung trennt.

Die Stromleitung mit einem hochempfindlichen Fehlerstromschutzschalter ausgestattet sein. Der Nennwert des Ansprechdifferenzstroms des obengenannten Schutzgerätes muss nicht höher als 30 mA sein.

Alle in den Bedienungsanleitungen geschriebene Anmerkungen bezüglich der "Pilotleitung" sind nicht zu berücksichtigen. Das Gerät ist mit dieser Betriebsart nicht ausgestattet.

SYMBOLEN IN DEZE HANDLEIDING



OPGELET!
GEVAAR VOOR DE VEILIGHEID VAN MENSEN,
HUISDIEREN EN EIGENDOMMEN.



OPGELET!
GEVAAR VAN ELEKTRISCHE SCHOKKEN.



OPGELET!
GEVAAR VAN SCHADE AAN HET PRODUCT.



OPGELET!
HOGE TEMPERATUREN GEVAAR
VAN BRANDWONDEN.



TIPS VOOR EEN GOEDE WERKING.



NIET AFDEKKEN!

OPGELET



WAARSCHUWING Bepaalde delen van dit product kunnen zeer heet worden en brandwonden veroorzaken. Er moet bijzondere aandacht besteed worden in tegenwoordigheid van kinderen of kwetsbare personen.



Kinderen jonger dan 3 jaar, indien niet onder toezicht, moeten op afstand van de handdoekradiator worden gehouden.

Kinderen met een leeftijd van 3 tot 8 jaar mogen het apparaat alleen inen uitschakelen, mits dit in de normale werkingspositie is geïnstalleerd en de kinderen onder toezicht staan en geïnstrueerd zijn over het veilige gebruik van het apparaat en de gevaren die het gebruik met zich meebrengt begrepen hebben.

Kinderen met een leeftijd tussen 3 en 8 jaar mogen niet het apparaat loskoppelen, afstellen en reinigen of het onderhoud ervan uitvoeren.

Het apparaat mag gebruikt worden door kinderen ouder dan 8 jaar en personen met verstandelijke, lichamelijke en zintuiglijke beperkingen of met onvoldoende ervaring of kennis, mits ze onder streng toezicht staan en bekend zijn met het veilig gebruik van het apparaat en de risico's die eraan verbonden zijn. Kinderen mogen niet met het apparaat spelen. De reiniging en het onderhoud die bedoeld zijn om door de gebruiker te worden uitgevoerd, mogen niet uitgevoerd worden door kinderen zonder toezicht.



Installeer het apparaat niet:
- direct onder of voor een stopcontact of een aansluitdoos (Fig. 5)
- in contact met de muur of met de vloer
- in de buurt van gordijnen, andere ontvlambare, brandbare materialen of drukvaten.



Als het netsnoer beschadigd is, mag het uitsluitend door de fabrikant of door zijn technische servicedienst of door iemand met een soortgelijke vakbekwaamheid vervangen worden, om elk risico te voorkomen. Gebruik het apparaat niet als het apparaat zelf of de elektronische besturing beschadigd is.



Zorg ervoor dat de voedingskabel is uitgerust met een apparaat dat scheiding van het apparaat van het net mogelijk maakt, inclusief de stuurdraad, indien aanwezig, volgens de huidige wetgeving.



OPGELET: om gevaarlijke oververhitting te voorkomen, dek het bedieningsapparaat op geen enkele wijze af (Fig. 7). Belemmer nooit de luchtstroom door materiaal in het apparaat te steken.



Als u het apparaat wilt weggooien, dient u zich te houden aan de geldende wetgeving voor de verwijdering en het beheer van afval.

1. KENMERKEN VAN HET APPARAAT

Voedingsspanning: 230 V~ 50 Hz

Isolatieklasse II 

Beschermingsgraad: IP24

Vermogen [W]	Lengte [cm]	Hoogte [cm]	Gewicht [kg]	Nominale stroom [A]
700	52	58	15	3
1000	60	58	18	4,5
1500	84	58	25	6,5
2000	108	58	33	9

Tabel 1



De technische gegevens van het apparaat zijn aangegeven op het typeplaatje rechtsonder op de zijkant van de radiator (Fig. 1).

A Merk/Fabrikant	F Dubbele isolatie
B Model, type, categorie	G Verwerkingswijze
C Bidimensionale code (QR)	H Kwaliteitsmerken
D Beschermingsgraad	I Voedingsspanning en Vermogen
E CE markering	L Serienummer

2. ALGEMENE INFORMATIE



Pak het apparaat voorzichtig uit, plaats het op de polystyreen hoekstukken of een tapijt.

De inhoud van de verpakking is:

- het apparaat
- afstandsbediening (indien voorzien) en wandhouder
- montagekit
- gebruikershandleiding



Lees aandachtig deze aanwijzingen volledig door alvorens het apparaat te installeren en te gebruiken. Bewaar ze bovendien voor toekomstige raadpleging.



Installeer en gebruik het apparaat alleen zoals beschreven in deze handleiding.



Deze gebruiksaanwijzingen dekken niet alle mogelijke situaties die kunnen optreden. Men dient altijd het gezond verstand te gebruiken en voorzichtig te werk te gaan bij de installatie, de werking en het onderhoud van het apparaat.



Het is verboden om de eigenschappen van het apparaat op welke manier dan ook te wijzigen en vaste delen, inclusief doppen, te verwijderen en/of het bedieningsapparaat te verwijderen of te draaien (Fig. 2). Controleer of het apparaat intact is. Gebruik het apparaat niet als het beschadigd is, maar neem contact op met de verkoper of gekwalificeerd personeel.



De materialen gebruikt voor de verpakking zijn recyclebaar. Men adviseert te dus in de speciale container voor gescheiden afvalverzameling te doen.

3. PLAATSIING EN INSTALLATIE



Het apparaat is gebouwd voor verwarming van huiselijke vertrekken of gelijkwaardig. Het apparaat moet gebruikt worden voor vaste wandmontage, zoals voorgeschreven in deze instructies. Installeer het apparaat met het controlepaneel bovenaan (Fig. 2).



Installeer het apparaat in de badkamer (met bad of douche) buiten de zone 1 (Fig. 2).

Installeer het apparaat zodanig dat de elektronische besturing en de andere bedieningsapparaten niet aangeraakt kunnen worden door iemand die zich in de badkuip of onder de douche bevindt (Fig. 2). De elektronische bedieningen en andere bedieningsapparaten moeten zich altijd in zone 3 bevinden. Het apparaat mag niet met een stekker worden aangesloten.



Volg voor apparaten reeds voorzien van een stekker de waarschuwingen vermeld op pag. 56.



Neem de afstanden aangegeven in de figuren 3 en 4 in acht.



Installeer het apparaat nooit:

- direct onder of voor een stopcontact of een aansluitdoos (fig. 5)
- in contact met de muur of vloer
- in de buurt van gordijnen, brandbare of ontvlambare materialen of drukvaten.



Zorg ervoor dat er geen leidingen of elektrische kabels in de muur zitten die beschadigd kunnen worden tijdens het monteren van het apparaat.



Het apparaat is uitgerust met een sensor die het openen van een eventueel raam dat zich boven of in de buurt van de radiator bevindt kan detecteren. Voor de juiste werking van de functie "Open raam" wordt geadviseerd de voorschriften vermeld in Hfst. 4.3.1 te controleren en in acht te nemen alvorens het apparaat op de muur te bevestigen.

3.1 BEVESTIGING OP DE MUUR



Zorg ervoor dat de schroeven en pluggen in de doos met bevestigingsmiddelen geschikt zijn voor het type de muur waarop het apparaat wordt geïnstalleerd. Voor eventuele vragen kunt u contact opnemen met de verkoper of gekwalificeerd personeel.



Zorg ervoor dat voor de installatie het netsnoer is losgekoppeld van het stopcontact.

3.2 ELEKTRISCHE AANSLUITING



De installatie moet uitgevoerd worden door een gespecialiseerd technicus.



Het toestel moet geïnstalleerd worden in overeenstemming met de geldende voorschriften in het betreffende land. Wanneer het apparaat geïnstalleerd wordt, dient gecontroleerd te worden dat het niet elektrisch gevoerd wordt en dat de hoofdschakelaar geopend is in de stand "0".



De voeding van het apparaat is 230 V~ 50 Hz. Zorg ervoor dat de voedingslijn aan de in tabel 1 vermelde gegevens is aangepast.



Zorg ervoor dat de voedingskabel is uitgerust met een apparaat dat scheiding van het apparaat van het net mogelijk maakt, inclusief de stuurdraad, indien aanwezig, volgens de huidige wetgeving.

Bij installatie in badkamers moet de elektrische leiding voorzien zijn van een differentiaalbeveiliging met hoge gevoeligheid met nominale differentiaalstroom van 30 mA. De voedingsleiding en de regeleenheid van de stuurdraad moeten met dezelfde differentiaalbeveiliging worden beschermd.

Permanent aangesloten apparaten moeten worden aangesloten met behulp van een connectorblok dat in een geschikte aansluitdoos is geplaatst.

In geval van vochtige vertrekken (keuken, badkamer), moet de aansluiting van het apparaat op het circuit zich op minstens 25 cm boven de vloer bevinden.

Neem het elektrische aansluitschema aangegeven in figuur 8 strikt in acht.



Als de stuurdraad niet met de programmeereenheid is verbonden, moet hij afgesloten en geïsoleerd worden. Sluit in geen geval de stuurdraad op de massa aan.



Zorg ervoor dat het netsnoer op geen enkele wijze in contact kan komen met het oppervlak van het apparaat (Fig. 6).

4. REGELGEVING EN WERKING



Het apparaat is gebouwd voor verwarming van kamers. Bepaalde delen van dit product kunnen zeer heet worden en brandwonden veroorzaken. Er moet bijzondere aandacht besteed worden in tegenwoordigheid van kinderen of kwetsbare personen.

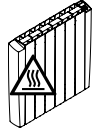

Houd brandbare, ontvlambare stoffen en drukhouders (bijv. spuitbussen, brandblussers) ten minste 50 cm van het apparaat. Spuit geen stoffen van welke soort dan ook op het oppervlak.



Raak het apparaat niet aan met natte of vochtige handen of voeten. Maak de elektronische besturing niet nat met water of andere vloeistoffen. Als dat mocht gebeuren, koppel dan de stroomtoevoer los en laat het apparaat volledig opdrogen.



De installatie van het apparaat op grote hoogte veroorzaakt een verhoging van de temperatuur van de verwarmde lucht.



Wanneer u het apparaat voor de eerste keer inschakelt, is het normaal dat er een geur vrijkomt die snel verdwijnt. Het wordt aanbevolen om de kamer te ventileren nadat u het apparaat voor de eerste keer gebruikt.



In koude omstandigheden kan de radiator metaalachtige geluiden produceren wanneer deze wordt ingeschakeld. Dit komt door de uitzetting van de materialen.

Fig. 8

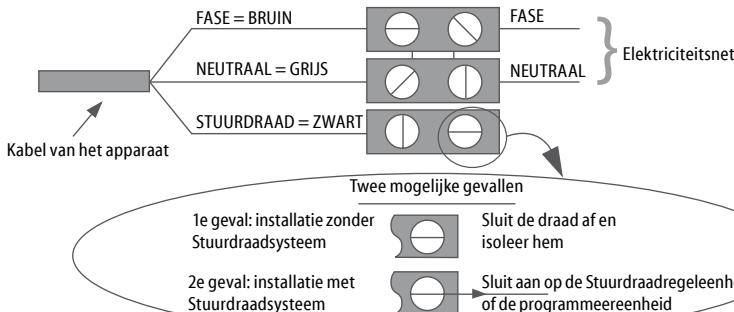

GEBRUIK VAN HET APPARAAT VANAF HET BEDIENINGSPANEEL:

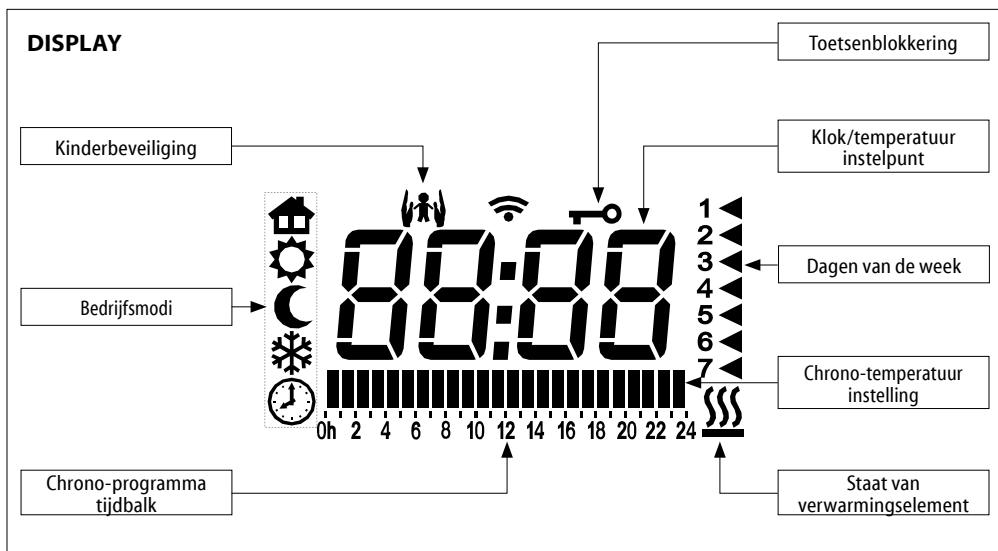
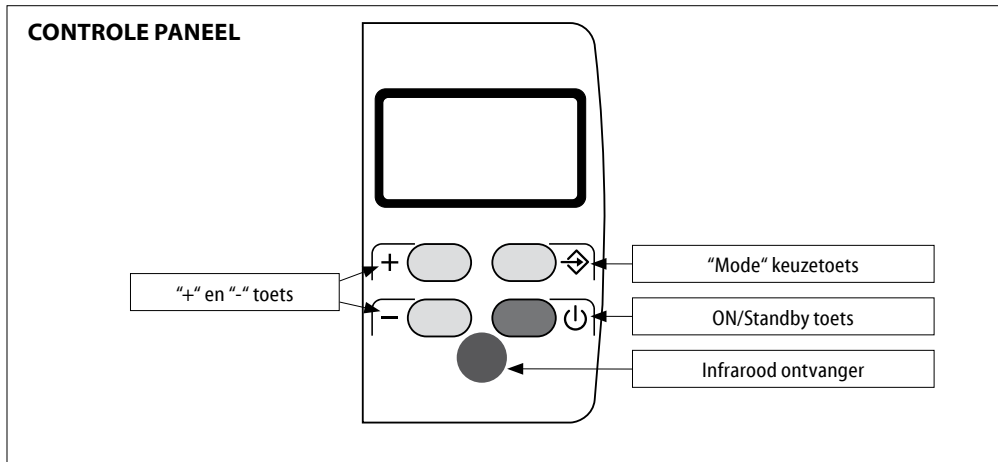

Signaaloverdracht van de afstandsbediening (indien aanwezig) naar de radiator.

4.1 AAN/STANDBY-MODUS

Stby

In de "Standby"-modus wordt weergegeven: "Stby". Alle werkingsmodi zijn opgeschort ("Stuurdraad" inbegrepen), maar het apparaat is voorzien van stroom en wacht op commando ontvangst.



Om het apparaat aan of uit te zetten, drukt u op de "Standby"-knop.





De radiator gaat aan in de eerder geselecteerde bedrijfsmodus en geeft een geluid.

In de "Chrono"-modus toont het display de tijd, in de andere modi wordt de temperatuurinstelling weergegeven.

Het overgaan naar de "Standby"-modus wordt gesignaleerd door middel van een dubbele pieptoon, het verlaten van de "Standby"-modus door middel van een lange pieptoon.»

4.2 BEDRIJFSMODI

 Het apparaat biedt 5 bedrijfsmodi waarmee de gebruiker de omgeving op de meest geschikte manier kan verwarmen, rekening houdend met zijn behoeften. Druk op de selectietoets "Mode" om de gewenste bedrijfsmodus te selecteren. Een pictogram op het LCD-scherm geeft de geselecteerde bedrijfsmodus weer.

	Pilot Wire		Comfort
	Nacht/Eco		ANTI-VORST
	Chrono		

 **PILOT WIRE**
De temperatuur is afhankelijk van het commando van de stuurdraad.
Alle stuurdraadcommando's zijn ingeschakeld.

 **COMFORT**
De "Comfort"-temperatuur komt overeen met de temperatuur die de gebruiker wenst.
Alle stuurdraadcommando's zijn uitgeschakeld.

 **NACHT/ECO**
De "NACHT/ECO"-modus zorgt voor een comfortabele temperatuur met een lager energieverbruik.
Alle stuurdraadcommando's zijn uitgeschakeld.



 **ANTI-VORST**
In de modus "ANTI-VORST" is de ingestelde temperatuur vast ingesteld op 7 °C.
Het apparaat begint automatisch te verwarmen als de kamertemperatuur onder 7 °C zakt.
Alle stuurdraadcommando's zijn uitgeschakeld.

 **CHRONO**
In de modus "Chrono" kun je verschillende temperaturen ("Comfort" en "NACHT/ECO") instellen over een periode van 24 uur voor elke dag van de week.
Alle stuurdraadcommando's zijn uitgeschakeld.

Als het pictogram  op het LCD-scherm wordt weergegeven, is het verwarmingselement ingeschakeld.

4.2.1 STUURDRAAD

Om de modus "Stuurdraad" te activeren:







 Druk op de "Mode"-keuzetoets tot het -icoon op het LCD-scherm verschijnt.

Gebruikers kunnen alleen de "Comfort"-temperatuur instellen op het apparaat.

 Selecteer de gewenste temperatuur door met behulp van de toetsen "+" en "-".





De woning moet uitgerust zijn met een automatiseringssysteem dat dit type technologie ondersteunt. In dit geval kan de correcte transmissie van de programmeercommando's worden gecontroleerd aan de hand van het volgende schema volgens de ingestelde modus:

Modus	Comfort	Nacht/Eco (Comfort -3,5 °C)	ANTI-VORST	Standby	Comfort -1 °C	Comfort -2 °C
Te versturen signaal						
Voltage tussen de stuurdraad en neutrale draden	0 volt	230 volt	115 volt Negatief	115 volt Positief	230 volt Voor een periode van 3 s	230 volt Voor een periode van 7 s

De weergegeven temperatuur is altijd de "Comfort"-temperatuur, ongeacht de momenteel geselecteerde modus "Pilot Wire". Als de stuurdraadprogrammer niet is aangesloten, wordt de bedrijfsmodus "Comfort" automatisch geselecteerd.

4.2.2 COMFORT

De instelwaarde voor de "Comfort"-temperatuur is de temperatuur die de gebruiker wenst.

 Druk op de "Mode"-keuzetoets tot het -icoon op het LCD-scherm verschijnt.

 Selecteer de gewenste temperatuur door met behulp van de toetsen "+" en "-".

 De temperatuur kan gekozen worden tussen 7 °C en 32 °C.

4.2.3 NACHT/ECO

In de modus "NACHT/ECO" mag de ingestelde temperatuur niet hoger zijn dan de instelwaarde voor de "Comfort"-temperatuur. Als de "Comfort" temperatuur lager wordt ingesteld dan de "NACHT/ECO"-temperatuur, wordt deze automatisch overeenkomstig aangepast.



Druk op de "Mode"-keuzetoets tot het -icoon op het LCD-scherm verschijnt.



Selecteer de gewenste temperatuur door met behulp van de toetsen "+" en "-".



Het gebruik van deze bedrijfsmodus wordt aanbevolen tijdens de nachtelijke uren en als er langer dan 2 uur geen mensen in de kamer zijn.

4.2.4 ANTI-VORST

In de modus "ANTI-VORST" is de ingestelde temperatuur vast ingesteld op 7 °C. Het apparaat begint te verwarmen als de kamertemperatuur onder 7 °C komt en met een laag energieverbruik wordt voorkomen dat de kamertemperatuur het vriespunt bereikt.

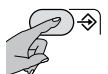

Druk op de "Mode"-keuzetoets tot het -icoon op het LCD-scherm verschijnt.

Deze bedrijfsmodus wordt aanbevolen als er langer dan 1 dag geen mensen in de kamer zijn.

4.2.5 CHRONO

In de modus "Chrono" kun je verschillende temperaturen ("Comfort" en "NACHT/ECO") instellen over een periode van 24 uur voor elke dag van de week.

DE HUIDIGE DAG EN TIJD INSTELLEN



Druk op de "Mode"-keuzetoets tot het -icoon op het LCD-scherm verschijnt.

- 1
- 2
- 3
- 4
- 5
- 6
- 7

Druk vervolgens nogmaals op de knop "Mode" en houd deze ingedrukt totdat het driehoekje dat de dag aangeeft knippert.

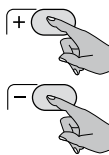

Stel de dag van de week in met de "+" en "-" toetsen (1=MAANDAG, 2=DINSDAG,...7=ZONDAG) en bevestig daarna met de "Mode" selectietoets.

20:30

Het uur begint te knipperen. Pas op dezelfde manier het uur aan met de "+" en "-" toetsen en bevestig met de "Mode" selectietoets.

20:30

Herhaal dezelfde procedure voor de minuten.

PROGRAMMA INSTELLEN

Nu kan voor elke dag een uurschema worden ingesteld. Begin met de eerste dag. Kies met de knoppen "+" en "-" voor elk uur tussen de temperatuur "Comfort" (volle balk) en de temperatuur "NACHT/ECO" (lege balk).

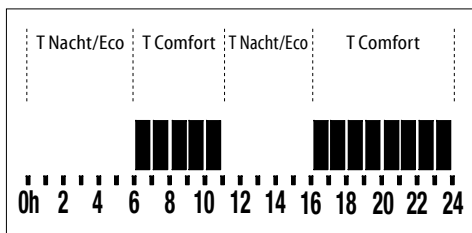

Druk op de toets "Mode" om te bevestigen en herhaal dezelfde procedure voor elke dag van de week. Het weekprogramma is nu ingesteld, het apparaat geeft een geluidssignaal ter bevestiging.

4.3 FUNCTIES

Het apparaat heeft een aantal speciale functies om het gebruik aan te passen en te optimaliseren.

4.3.1 OPEN RAAM DETECTIE

De functie "Open window" detecteert automatisch het openen van een raam dat zich in de buurt van de radiator bevindt (bijvoorbeeld tijdens huishoudelijk werk) en schakelt over naar de modus "ANTI-VORST" om onnodig verwarmen te voorkomen en energie te besparen. De functie kan ook het sluiten van een raam detecteren en de vorige bedrijfstoestand resetten.

Bij het inschakelen van het apparaat is de functie al actief, klaar om alle geopende vensters te detecteren.

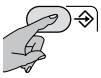

Om de functie "Open window" uit te schakelen, drukt u de knoppen "Mode" en "-" samen in op het bedieningspaneel en houdt u ze ingedrukt tot op het display "FOFF" verschijnt. Om de functie weer te activeren, herhaalt u de handeling, op het display verschijnt "F On".

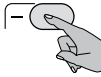

OPEN

Wanneer er een geopend raam wordt gedetecteerd, verschijnt er «OPEN» op het display van het zijbedieningspaneel.

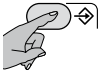

Om de actie "Open window" te annuleren, kan de functie worden uitgeschakeld door op "Mode" en "-" (permanente uitschakeling) te drukken of door twee keer op de toets "Stand-by" te drukken. Als de "Open Venster" actie wordt geannuleerd met de "Standby" knop, zal het apparaat bij de volgende inschakeling in de eerder geselecteerde modus werken en zal de functie actief blijven en klaar zijn om een ander geopend raam te detecteren.

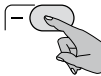

Voor een optimale werking van de functie wordt aanbevolen om het apparaat in de buurt van een raam te installeren (Fig. 9).

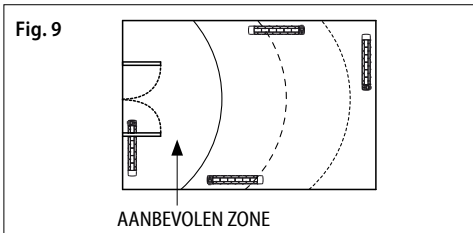

De reactie van het apparaat op het openen en sluiten van ramen is afhankelijk van meerdere factoren, waaronder de gekozen instelwaarde voor de temperatuur, de buitentemperatuur, de ventilatiegraad van de kamer, de positie van de radiator in de kamer en de aanwezigheid van andere verwarmingsbronnen.



De functie "Open window" kan niet worden geactiveerd of gedeactiveerd in de "Stand-by" modus.



Als het apparaat een open raam detecteert, kunnen alle bedrijfsmodi en de functie "Overdrive (2h)" worden geselecteerd, maar deze worden pas actief als het raam wordt gesloten. De functies "Kinderbeveiliging" en "Toetsenbordvergrendeling" blijven actief en kunnen worden geactiveerd en gedeactiveerd, zelfs als het apparaat een open raam heeft gedetecteerd.

4.3.2 OVERDRIVE (2u)

De "Overdrive (2u)" kan gebruikt worden om de kamer snel te verwarmen.

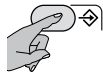

Om de functie te activeren, drukt u op de toets "Mode" tot het symbool "2h" wordt weergegeven in plaats van het uur/de temperatuur.

Het apparaat verwarmt op maximaal vermogen gedurende 2 uur, onafhankelijk van de temperatuurstelling. Om de functie "Overdrive (2u)" op elk moment uit te schakelen, drukt u nogmaals op de toets "Mode".

De "Overdrive (2u)" stopt automatisch na 2 uur.



De functie "Kinderbeveiliging" beperkt het verwarmingsvermogen, zelfs wanneer de functie "Overdrive (2h)" actief is.

4.3.3 KINDERBEVEILIGING

Wanneer de functie "Kinderbeveiliging" geactiveerd is, is de oppervlaktetemperatuur van het apparaat lager dan bij normale werking in de actieve modus ("Comfort", "NACHT/ECO",...) om het risico op brandwonden door kortstondig contact te voorkomen.

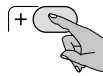

Om de functie te activeren, drukt u de knoppen "+" en "-" samen in en houdt u ze beide ingedrukt tot het  pictogram op het display verschijnt.

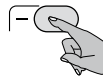

Om de functie uit te schakelen, herhaalt u dezelfde handeling.

Kinderbeveiliging kan worden geactiveerd in alle bedrijfsmodi, inclusief "Overdrive (2h)". De functie kan niet worden geactiveerd als het apparaat in "Stand-by" staat.

BELANGRIJK:

Wanneer deze functie actief is, verwarmt het apparaat op een lager vermogen en duurt het dus langer om de kamer op te warmen.

Ook als deze functie actief is, moeten kinderen onder toezicht staan om ervoor te zorgen dat ze geen gevaar lopen.

Vermijd altijd langdurig contact tussen het apparaat en het lichaam.

Als het apparaat al werkt of nog warm is na recent gebruik en "Kinderbeveiliging" is geactiveerd, duurt het minstens twee uur voordat de temperatuur is gedaald tot de lagere waarde en de functie operationeel is.

4.3.4 TOETSENBORDVERGREDELING

Het is mogelijk om het toetsenbord te vergrendelen om onbedoelde wijzigingen te voorkomen.

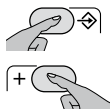

Om de functie te activeren, drukt u de knoppen "Mode" en "+" samen in en houdt u ze allebei ingedrukt tot het  pictogram op het display verschijnt.

Om het toetsenbord te ontgrendelen, druk je dezelfde twee knoppen in als voorheen.

Het pictogram "Toetsenbordvergrendeling" verschijnt niet meer op het LCD-scherm.



BELANGRIJK: De functie "Toetsenbordvergrendeling" blokkeert de knop "Stand-by" niet. Deze is dus altijd actief, zelfs als de functie "Toetsenbordvergrendeling" is ingeschakeld.

BEDIENING MET AFSTANDSBEDIENING (INDIEN MEEGELEVERD)

4.4 INFRAROOD AFSTANDSBEDIENING

De radiator kan ook worden geprogrammeerd met de meegeleverde infrarood-afstandsbediening.

De afstandsbediening communiceert met het apparaat via infraroodstralen. Richt voor een efficiënte communicatie de afstandsbediening op de ontvanger op het apparaat (Fig. 10). De afstand tussen de afstandsbediening en de ontvanger mag niet meer dan 5 m bedragen.

Ga altijd voorzichtig om met de afstandsbediening en plaats deze in de speciale plastic houder voor wandmontage die in de verpakking is meegeleverd.

Laat de afstandsbediening niet vallen en stel deze niet bloot aan direct zonlicht. Spuit geen water of andere vloeistoffen op de afstandsbediening. Leg de afstandsbediening niet op de radiator of in de buurt van andere intense warmtebronnen.

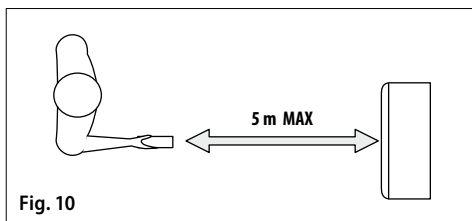

De batterijen plaatsen of vervangen

- Verwijder het klepje aan de achterkant van de afstandsbediening.
- Plaats twee "AAA" LR03 1,5 V alkalinebatterijen in de juiste positie. (batterijen niet inbegrepen)
- Plaats het klepje terug.

Bij het vervangen van de batterijen of het weggooien van de afstandsbediening moeten de batterijen worden verwijderd en weggegooid in overeenstemming met de huidige wetgeving, omdat ze schadelijk zijn voor het milieu.

Kenmerken:

Maat	100 x 42 x 20,5 mm
Voeding	AAA LR03 1,5 V alkalinebatterijen

AFSTANDSBEDIENING

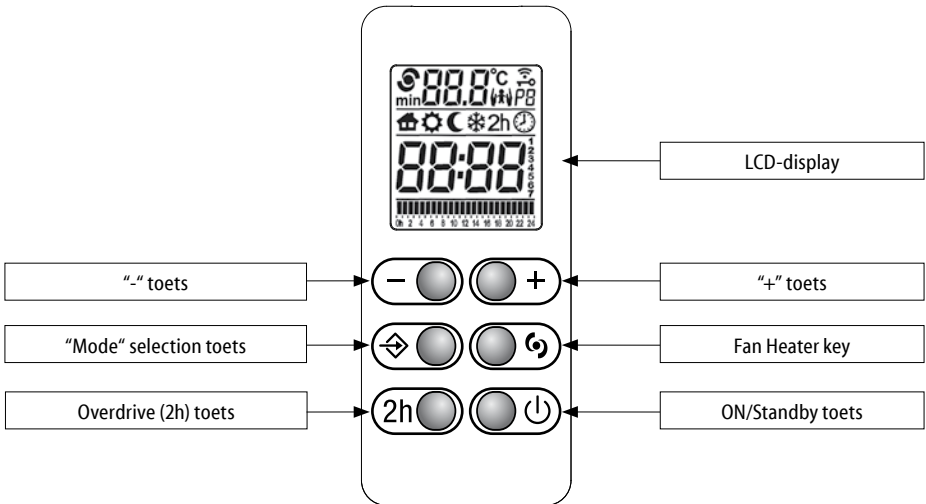

SCHERM

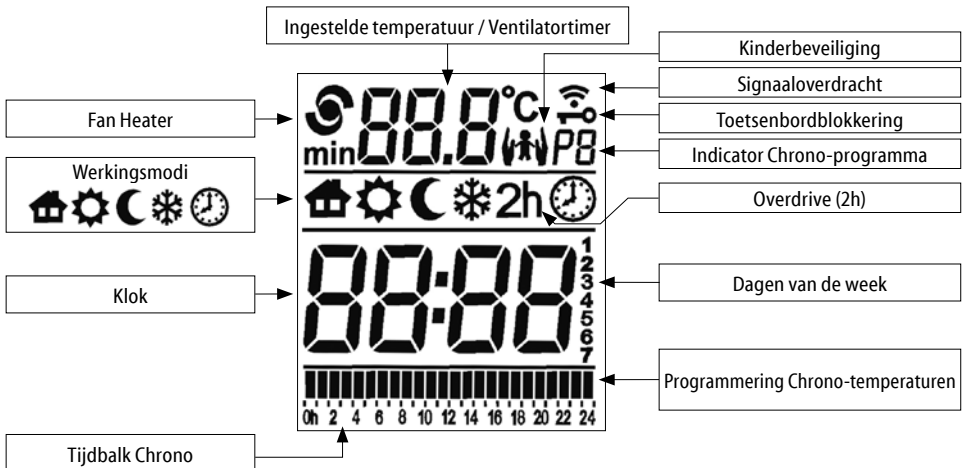

Het pictogram geeft de overdracht van informatie tussen de afstandsbediening (indien bijgeleverd) en de radiator aan.

VOOR DE EERSTE KEER INSCHAKELEN

Stel na het plaatsen van de batterijen de dag van de week en de tijd in.

1
2
3
4
5
6
7

Stel de dag van de week in met de "+" en "-" toetsen (1=MON, 2=TUE,...7=SUN) en bevestig daarna met de "Mode" selectietoets.

20:30

Het uur begint te knipperen. Stel op dezelfde manier het uur in met de "+" en "-" toetsen en bevestig met de "Mode" selectietoets.

20:30

Herhaal dezelfde procedure voor de minuten.

ON/STANDBY MODE

20:30

In de "Stand-by" modus verschijnen de huidige tijd en de dag van de week op het display. Alle werkingsmodi worden onderbroken ("Stuurdraad" inbegrepen), maar het apparaat is ingeschakeld en wacht op ontvangst van een commando.

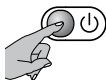

Druk op de toets "Stand-by" om het apparaat in of uit te schakelen.

De radiator gaat aan in de eerder geselecteerde werkingsmodus en maakt een geluid.

Wanneer u de afstandsbediening voor het eerst gebruikt na het vervangen van de batterijen, wordt de modus "Comfort" geselecteerd. Het inschakelen van de "Stand-by"-modus wordt aangegeven met een dubbele pieptoon, het verlaten van de "Stand-by"-modus met een lange pieptoon.



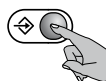

BELANGRIJK: Na gebruik van de toets "Stand-by" op het zijbedieningspaneel negeert het apparaat alle andere opdrachten van de afstandsbediening dan "Stand-by" en geeft het drie pieptonen om de fout aan te geven.

BEDRIJFSMODI



Het apparaat heeft 5 bedrijfsmodi waarmee de gebruiker de omgeving op de meest geschikte manier kan verwarmen, afhankelijk van zijn behoeften.

Druk op de selectietoets "Mode" om de gewenste werkingsmodus te selecteren. Een icoon op het LCD toont de geselecteerde werkingsmodus.

	Pilot Wire		Comfort
	Nacht/Eco		ANTI-VORST
	Chrono		

De modus "Chrono" biedt verschillende functies (vooraf ingestelde programma's) naast de functies die toegankelijk zijn via het bedieningspaneel. Alle andere modi hebben dezelfde kenmerken.



BELANGRIJK!

De functies "Overdrive (2h)" en "Fan heater" worden verkregen door op de corresponderende knoppen op de afstandsbediening te drukken.

De functie "Fan heater" is alleen beschikbaar voor handdoekradiatoren met geïntegreerde ventilatorverwarming. Deze functie is niet beschikbaar op dit apparaat. Als het commando "Fan heater" op de afstandsbediening wordt gegeven, bevestigt het apparaat de ontvangst van het signaal en blijft het in de eerder geselecteerde bedrijfsmodus.

CHRONO

In de modus "Chrono" kunt u een van de drie vooraf ingestelde klokthermostaatprogramma's of het aangepaste programma selecteren. Met dit laatste kunt u verschillende temperaturen ("Comfort" en "Nacht/Eco") instellen over een periode van 24 uur voor elke dag van de week.

CHOICE OF PROGRAM

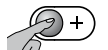

Druk op de knop "Mode" totdat het pictogram  wordt weergegeven. Druk vervolgens de knoppen "Mode" en "-" samen in en houd ze allebei minstens 3 seconden ingedrukt.

De programmacode (P1, P2, P3 en P4) knippert. Druk op de knoppen "+" en "-" om het programma in te stellen. Druk op de knop "Mode" om te bevestigen.

PROGRAMMA P1	UREN	MODUS
VAN MAANDAG TOT EN MET VRIJDAG	0 - 6	Nacht/Eco
	6 - 9	Comfort
	9 - 16	Nacht/Eco
	16 - 23	Comfort
	23 - 0	Nacht/Eco
ZATERDAG EN ZONDAG	0 - 7	Nacht/Eco
	7 - 23	Comfort
	23 - 0	Nacht/Eco

PROGRAMMA P2	UREN	MODUS
VAN MAANDAG TOT ZONDAG	0 - 7	Nacht/Eco
	7 - 23	Comfort
	23 - 0	Nacht/Eco

PROGRAMMA P3	UREN	MODUS
VAN MAANDAG TOT EN MET VRIJDAG	0 - 6	Nacht/Eco
	6 - 9	Comfort
	9 - 13	Nacht/Eco
	13 - 23	Comfort
	23 - 0	Nacht/Eco
ZATERDAG EN ZONDAG	0 - 7	Nacht/Eco
	7 - 23	Comfort
	23 - 0	Nacht/Eco

PROGRAMMA P4 AANGEPAST

Met het "P4" programma kun je verschillende temperaturen ("Comfort" en "Nacht/Eco") instellen over een periode van 24 uur voor elke dag van de week.

DE HUIDIGE DAG EN TIJD INSTELLEN

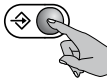

Controleer voordat u het aangepaste programma instelt of de tijd en de dag van de week correct zijn ingesteld. Als dit niet het geval is, drukt u op de knop "Mode" totdat het pictogram  wordt weergegeven.

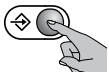

Druk vervolgens nogmaals op de knop "Mode" en houd deze ingedrukt totdat het nummer dat de dag aangeeft knippert.

1
2
3
4
5
6
7

Pas de dag van de week aan met de "+" en "-" toetsen (1=MA, 2=DI,...7=ZO) en bevestig daarna met de "Mode" selectietoets.

20:30

Het uur begint te knipperen. Pas op dezelfde manier het uur aan met de "+" en "-" toetsen en bevestig met de "Mode" selectietoets.

20:30

Herhaal dezelfde procedure voor de minuten.

HET PROGRAMMA INSTELLEN

Nu kan voor elke dag een uurschema worden ingesteld. Begin met de eerste dag. Kies met de toetsen "+" en "-" voor elk uur tussen de temperatuur "Comfort" (volle balk) en de temperatuur "Night/Eco" (lege balk).

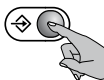
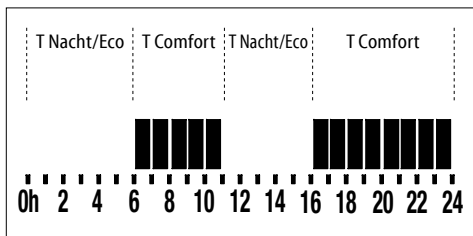

Druk op de toets "Mode" om te bevestigen en herhaal dezelfde procedure voor elke dag van de week.

FUNCTIES

Het apparaat heeft een aantal speciale functies om het gebruik aan te passen en te optimaliseren.

OPEN VENSTER

De functie "Open Venster" kan niet worden geactiveerd of gedeactiveerd op de afstandsbediening (zie hoofdstuk 4.3.1).

OVERDRIVE (2h)

De "Overdrive (2h)" kan gebruikt worden om de kamer snel te verwarmen.



Druk op de toets "2h" om de "Overdrive (2h)" te starten.

De functie kan niet worden geactiveerd als het apparaat in "Stand-by" staat.

De ingestelde temperatuur verdwijnt van het display van de afstandsbediening.

Het apparaat verwarmt op maximaal vermogen gedurende 2 uur, onafhankelijk van de ingestelde temperatuur.

Om de functie "Overdrive (2h)" op elk moment uit te schakelen, drukt u opnieuw op de toets "2h", de toets "Modus" of de toets "Stand-by".

De "Overdrive (2h)" stopt automatisch na 2 uur.

KINDERBEVEILIGING

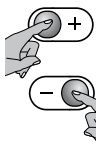



Om de functie te activeren, drukt u de knoppen “+” en “-” samen in en houdt u ze beide ingedrukt tot het pictogram  op het display verschijnt. Herhaal dezelfde handeling om de functie uit te schakelen.

Kinderbeveiliging kan worden geactiveerd in alle bedrijfsmodi, inclusief “Overdrive (2h)”. De functie kan niet worden geactiveerd als het apparaat in “Stand-by” staat.

TOETSENBORD VERGRENDELEN

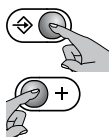
Het is mogelijk om het toetsenbord van de afstandsbediening te vergrendelen om onbedoelde wijzigingen te voorkomen.



Om de functie te activeren, drukt u de toetsen “Mode” en “+” samen in en houdt u ze beide ingedrukt tot het pictogram  op het display verschijnt.

Om het toetsenbord te ontgrendelen, drukt u dezelfde twee knoppen samen in.

Het pictogram “Toetsenbordvergrendeling” verschijnt niet meer op het LCD-scherm.



BELANGRIJK:

De functie “Toetsenbordvergrendeling” blokkeert de knop “Stand-by” niet. Deze is dus altijd actief, zelfs als de functie “Toetsenbordvergrendeling” is ingeschakeld.

FAN HEATER

De functie “Fan Heater” is alleen beschikbaar op radiatoren die uitgerust zijn met een ventilatorkachel.

Deze functie is niet beschikbaar op dit product.

Als de “Fan Heater” wordt ingedrukt, bevestigt het apparaat de ontvangst van het commando, maar verandert de huidige status niet.



LET OP:

Als de batterijen leeg zijn, verschijnt de waarschuwing “batt” op het display van de afstandsbediening.

BELANGRIJK: In het geval van een stroomonderbreking als gevolg van een black-out, worden alle huidige instellingen ongeveer anderhalf uur in het geheugen bewaard. Wanneer het apparaat na anderhalf uur weer wordt ingeschakeld, gaat het terug naar de eerder geselecteerde werkingsmodus, waarbij het uur en de dag van de week verloren gaan.

Als de stroomonderbreking plaatsvindt terwijl de radiator in de modus “Chrono” staat en het herstel na anderhalf uur plaatsvindt, gaat het apparaat naar de modus “Comfort” met temperatuurstelling 17 °C.

De gebruikersinstellingen worden hersteld zodra het eerste commando (indien voorzien) wordt verzonden vanaf de afstandsbediening.

BELANGRIJK: Als het apparaat zonder stroom blijft terwijl de functie “Overdrive (2h)” is ingeschakeld, wordt de resterende tijd tot het einde van de periode van twee uur ongeveer anderhalf uur vastgehouden. Na deze tijd gaan de datumen tijdstellingen verloren wanneer de stroomtoevoer wordt hersteld. Het apparaat verlaat de functie en werkt in de eerder geselecteerde modus.

5. SCHOONMAKEN



Voordat je het apparaat schoonmaakt, moet je ervoor zorgen dat het uit staat, koud is en losgekoppeld is van het lichtnet.



Veeg het apparaat schoon met een zachte vochtige doek en een neutraal schoonmaakmiddel. Gebruik nooit schurende of bijtende schoonmaakmiddelen of oplosmiddelen.



Om het apparaat efficiënt te houden, verwijdert u het stof minstens twee keer per jaar van het oppervlak en de binnenkant van het apparaat met een stofzuiger.

6. ONDERHOUD



Neem in geval van technische problemen contact op met een gekwalificeerde vakman (erkend of geautoriseerd door de dealer of fabrikant) of met uw plaatselijke dealer.



Alle werkzaamheden aan het apparaat moeten worden uitgevoerd door een gekwalificeerde vakman, die zich er vóór het uitvoeren van het onderhoud van moet vergewissen dat het apparaat is uitgeschakeld, koud is en losgekoppeld van het elektriciteitsnet.

7. PROBLEMEN OPLOSSEN

<p>Het apparaat warmt niet op.</p>	<ul style="list-style-type: none"> • Controleer of de radiator correct is aangesloten op het elektriciteitsnet en van stroom wordt voorzien. • Controleer de stand van de hoofdschakelaar van de installatie. • Verhoog de ingestelde temperatuur op de regelaar van het apparaat. • het verwarmingselement heeft enkele minuten nodig om het apparaat warm te laten worden. Wacht de nodige tijd. • De beveiliging is geactiveerd. Verwijder de oorzaak van de  oververhitting (bijvoorbeeld obstructies of bedekking). • Koppel het apparaat enkele minuten los van het elektriciteitsnet om de elektronica te resetten. • Als het apparaat dan nog steeds niet opwarmt, neem dan contact op met uw plaatselijke dealer of een gekwalificeerde vakman.
<p>Het apparaat verwarmt continu.</p>	<ul style="list-style-type: none"> • Verlaag de temperatuurinstelling op de regelaar van het apparaat. • Controleer of de functie "Overdrive (2h)" niet per ongeluk geactiveerd is. • Als het apparaat blijft verwarmen, neem dan contact op met uw plaatselijke dealer of een erkend installateur.
<p>De kamer blijft koud.</p>	<ul style="list-style-type: none"> • Controleer of het vermogen van het apparaat voldoende is voor de te verwarmen ruimte. • Als het apparaat voor het eerst wordt gebruikt, duurt het minstens een paar uur voordat de kamer is opgewarmd tot de gewenste temperatuur (door de radiator op maximum te zetten, wordt de temperatuur niet sneller verhoogd).
<p>Het apparaat koelt niet af.</p>	<ul style="list-style-type: none"> • het verwarmingselement heeft enkele tientallen minuten nodig om af te koelen. Wacht de nodige tijd af.
<p>Het apparaat reageert niet correct op opdrachten van de stuurdraad regeleenheid.</p>	<ul style="list-style-type: none"> • Koppel het apparaat los van het elektriciteitsnet (schakel de hoofdschakelaar uit door deze in de stand "O" te zetten). Controleer of de aansluiting correct is (afb. 8) en of de regeleenheid correct functioneert. • Neem contact op met een gekwalificeerde vakman.
<p>Het apparaat blijft verwarmen ondanks dat het raam openstaat en de functie "Open Raam" actief is.</p>	<ul style="list-style-type: none"> • Het kan nodig zijn enkele minuten te wachten voordat de functie begint te werken. • Het verschil tussen de buitenen binnentemperatuur kan onvoldoende zijn om de functie te activeren. • Controleer of de plaatsing van het apparaat voldoet aan de eisen in hoofdstuk 4.3.1 van dit boekje. • Controleer of de ruimte rond het bedieningskastje van de radiator vrij is van obstakels. • Neem contact op met uw dealer of bevoegd personeel als het probleem zich blijft voordoen.
<p>Het apparaat gaat niet verder met verwarmen nadat het raam gesloten is en de functie "Raam openen" actief is.</p>	<ul style="list-style-type: none"> • Het kan nodig zijn enkele minuten te wachten voordat de sensor het sluiten van het raam detecteert. • Controleer of de ruimte rond het bedieningskastje van de radiator vrij is van obstakels. • Deactiveer en activeer de functie opnieuw. • Als de reactietijd van de functie te lang is, kun je de radiator op elk moment handmatig stoppen. • Neem contact op met uw dealer of bevoegd personeel als het probleem zich blijft voordoen.
<p>Op het display verschijnt "ALL".</p>	<ul style="list-style-type: none"> • De temperatuursensor is defect. Schakel het apparaat uit en neem contact op met uw dealer.

8. GARANTIE



Wij raden u aan alle delen van de verpakking te bewaren voor het geval het apparaat moet worden teruggestuurd naar de dealer. Het apparaat moet compleet en onbeschadigd aankomen om de geldigheid van de garantie te behouden.

De fabrikant garandeert de klanten alle rechten die zijn vastgelegd in de Europese Richtlijn 1999/44/EG en de consumentenrechten die zijn erkend door de nationale wetgeving.

De garantie dekt specifiek alle non-conformiteiten en productiefouten die aanwezig zijn op het moment van verkoop of die zich manifesteren binnen twee jaar na de aankoopdatum en geeft de klant het recht op gratis reparatie van het defecte product of vervanging als reparatie onmogelijk is.

De bovenstaande rechten zijn ongeldig in de volgende gevallen:

- gebreken veroorzaakt door ander gebruik dan vermeld in de gebruiksaanwijzing, die integraal deel uitmaakt van het verkoopcontract;
- defecten veroorzaakt door onopzettelijke breuk, nalatigheid of manipulatie.

De handelingen voor installatie, aansluiting op het elektriciteitsnet en onderhoud beschreven in deze handleiding vallen niet onder de garantie.

De Fabrikant wijst alle aansprakelijkheid af voor schade of letsel direct of indirect toegebracht aan personen, voorwerpen of huisdieren als gevolg van het niet toepassen van deze instructies, met bijzondere verwijzing naar waarschuwingen betreffende installatie, opstarten en gebruik van het product. Om aanspraak te kunnen maken op de bovenstaande rechten, moet de Klant contact opnemen met zijn/haar dealer en een geldig aankoopbewijs van de verkoper overleggen, compleet met aankoopdatum.

9. VERWIJDEREN



Zorg ervoor dat het netsnoer is losgekoppeld van het elektriciteitsnet voordat u enige handeling uitvoert. Volg de procedure voor bevestiging aan de muur in omgekeerde volgorde (schema 1) om het apparaat te verwijderen.

Houd u bij het weggooien van het apparaat aan de geldende wetgeving voor het weggooien en beheren van afval.



Belangrijke informatie voor een correcte verwijdering van het product in overeenstemming met de EU-richtlijn 2012/19/EG.

Aan het einde van de levensduur mag het product niet worden afgevoerd als stedelijk afval. Het moet naar een speciaal gemeentelijk afvalinzamelingscentrum worden gebracht of naar een handelaar die deze dienst aanbiedt.



Dit apparaat voldoet aan de Europese richtlijnen:

tot 19 april 2016

2004/108/EU inzake elektromagnetische compatibiliteit
2006/95/EU inzake laagspanning
2011/65/EU inzake beperking van het gebruik van bepaalde gevaarlijke stoffen

vanaf 20 april 2016

2014/30/EU betreffende elektromagnetische compatibiliteit
2014/35/EU over laagspanning
2011/65/EU beperking van het gebruik van bepaalde gevaarlijke stoffen



ELEKTRISCHE AANSLUITINGEN AANDACHTIG LEZEN



Voordat u de stekker in het stopcontact steekt, moet u controleren of de spanning van uw elektriciteitsnet overeenkomt met de V-waarde op het typeplaatje van het apparaat en of het stopcontact en de voedingskabel geschikt zijn voor de vereiste belasting (ook aangegeven op het typeplaatje).

Controleer of de voedingskabel voorzien is van een uitschakelaar waarmee het apparaat volledig van het elektriciteitsnet kan worden losgekoppeld, in overeenstemming met de geldende regelgeving.

De voedingskabel moet minstens uitgerust zijn met een aardlekschakelaar van 30 mA (hooggevoelige aardlekschakelaar).

Alle verwijzingen naar de modus "Stuurdraad" (Fil Pilote) en de bijbehorende bedrading in de gebruiksaanwijzing moeten worden genegeerd, aangezien deze modus niet beschikbaar is op dit product.

